

見たいページをクリック

2	はじめに
3	安全上のご注意
6	各部の名称と機能
9	お使いになる前に
13	IsatPhone 2 の使い方
34	ロケーションサービス
40	電話帳/連絡先
44	データ通信
45	個人用設定
52	セキュリティ
55	故障かな?と思ったら
58	メンテナンスとお手入れ
60	技術基準への適合
63	免責事項
64	付属品
65	輸出規制
66	マルウェア対策
67	コンテンツのダウンロードについて
68	登録商標について
69	個人情報の保護について
70	製品仕様
71	索引

IsatPhone2

ユーザー ガイド



inmarsat.com/isatphone

inmarsat
The mobile satellite company™

2	はじめに
3	安全上のご注意
6	各部の名称と機能
9	お使いになる前に
13	IsatPhone 2 の使い方
34	ロケーションサービス
40	電話帳/連絡先
44	データ通信
45	個人用設定
52	セキュリティ
55	故障かな？と思ったら
58	メンテナンスとお手入れ
60	技術基準への適合
63	免責事項
64	付属品
65	輸出規制
66	マルウェア対策
67	コンテンツのダウンロードについて
68	登録商標について
69	個人情報の保護について
70	製品仕様
71	索引

IsatPhone 2 をお買い上げいただき誠にありがとうございます ございます。次の全てを実現する携帯電話の登場です：

＞ 安心の安定接続

＞ 高品質の音声通話

＞ 頑丈な設計

+ トラッキング、着信通話通知、アシストボタン

+ バッテリー寿命延長

世界の携帯移動衛星通信をリードするインマルサットが お届けします

本製品をご利用の前に、本書をご覧になり、設定、接続、カスタマイズ、使用方法、および安全上の注意事項についてご確認ください。さらに詳しい使い方は、inmarsat.com/isatphone をご参照ください。

2	はじめに
3	安全上のご注意
6	各部の名称と機能
9	お使いになる前に
13	IsatPhone 2 の使い方
34	ロケーションサービス
40	電話帳/連絡先
44	データ通信
45	個人用設定
52	セキュリティ
55	故障かな?と思ったら
58	メンテナンスとお手入れ
60	技術基準への適合
63	免責事項
64	付属品
65	輸出規制
66	マルウェア対策
67	コンテンツのダウンロードについて
68	登録商標について
69	個人情報の保護について
70	製品仕様
71	索引

△ 電波エネルギーの人体に及ぼす影響について

IsatPhone 2 は無線送受信機です。電話または Bluetooth ハンズフリー機能を有効にすると、低レベルの電波エネルギーが送出されますが、そのレベルは ICNIRP (国際非電離放射線防護委員会) が示す電波 (RF) 送出量の安全許容値を超えないように設計および製造されています。また、欧州委員会および米国政府の定める技術基準にも適合しています。

携帯電話機の使用中に人体側頭部に吸収される電波エネルギーの測定には、比吸収率 (SAR: Specific Absorption Rate) が使用されます。IsatPhone 2 は、EN 50360 および EN 62209-1:2006 に規定されている EC 技術基準に適合しています。この技術基準では、携帯電話機を人体側頭部で使用する場合は SAR 許容値を、測定単位 10 g あたり 2.0 W/kg と定めています。

IsatPhone 2 は、このほか米国の連邦通信委員会 (FCC) の技術基準と 47 CFR 2.1093 および FCC OET 65 補則 C で規定されている試験基準にも適合しています。これらの基準では、携帯電話機を人体側頭部で使用する場合は SAR 許容値を、測定単位 1g あたり 1.6 W/kg としています。

SAR 試験は、国際的なガイドラインの該当する技術基準に定められている測定方法に従い、携帯電話機の送信電力を最大にして実施、測定されます。

注記: IsatPhone 2 の SAR 値は、基準に従い、携帯機を耳のそばに保持する位置での電磁放射について測定しています。身体に装着した位置での電磁放射の SAR 値準拠については測定を行っていません。したがって、身体に装着した状態での IsatPhone 2 の電磁放射はお勧めできません。

IsatPhone 2 はアンテナを折りたたんだ状態で電磁放射することはできません。したがって、アンテナを折りたたんだ状態での「着信通知」モード ([19 ページ](#)参照) では、(携帯機がホルスターに入っているかどうかに関わらず) 携帯機から電磁放射が出ることはないため、身体に装着していても安全性や健康上の問題はありません。

△ ペースメーカーをご利用の場合

無線電話機は、植込み型心臓ペースメーカーや、その他の身体に植え込まれた医用電気機器の作動に悪影響を与える可能性があります。ペースメーカーを装着されている方は、IsatPhone 2 をペースメーカーのすぐそばで使用した場合に、ペースメーカーの誤動作の原因となりうることにご注意ください。電波干渉の危険を極力避けるためにも、IsatPhone 2 をペースメーカー等の装着部位から 15 cm 以上離して携帯および使用してください。電磁干渉の発生が疑われる場合は、ただちに IsatPhone 2 の電源を切り、掛かりつけの心臓病専門医にご相談ください。

△ 補聴器をご利用の場合

最近製造されたほとんどの補聴器は衛星通信の端末装置による電磁干渉は受けないように設計されていますが、無線機器と補聴器の組み合わせによっては干渉が発生する場合があります。IsatPhone 2 の使用によって干渉が発生する場合は、IsatPhone 2 を補聴器から遠ざけてご使用になるか、掛かりつけの医師または聴覚訓練士にご相談ください。

2	はじめに
3	安全上のご注意
6	各部の名称と機能
9	お使いになる前に
13	IsatPhone 2 の使い方
34	ロケーションサービス
40	電話帳/連絡先
44	データ通信
45	個人用設定
52	セキュリティ
55	故障かな?と思ったら
58	メンテナンスとお手入れ
60	技術基準への適合
63	免責事項
64	付属品
65	輸出規制
66	マルウェア対策
67	コンテンツのダウンロードについて
68	登録商標について
69	個人情報の保護について
70	製品仕様
71	索引

⚠ その他の医療機器をご利用の場合

病院や医療関係の施設で使用される最近製造された電子医療機器のほとんどは、電波を遮蔽するように設計されていますが、無線機器の干渉を受ける危険性がまったくないわけではありません。したがって、前もって許可を受けた場合を除き、電子医療機器の近くで IsatPhone 2 を使用しないでください。

⚠ 爆破作業現場や爆発の危険がある場所での使用

他の無線電話機の場合と同様、爆破作業が進行中の現場では IsatPhone 2 を使用しないでください。すべての法規や規制、規則を遵守し、爆発の危険がある可燃性大気中では、IsatPhone 2 を使用しないでください。そのような場所には通常明確な掲示がありますが、ない場合もあるのでご注意ください。

⚠ バッテリーの安全性

IsatPhone 2 電話機には、Inmarsat が提供または認可するバッテリーのみを使用し、Inmarsat が提供または認可する充電器でバッテリーを充電してください。これ以外のバッテリーを使用すると、安全上の問題が発生する可能性があります。

バッテリーを火中に投入しないでください。爆発のおそれがあります。[58 ページ](#)の「メンテナンスとお手入れ」を参照してください。バッテリーと電子機器の廃棄方法については、[62 ページ](#)を参照してください。

バッテリーが破損すると、発火や爆発のおそれがあります。バッテリーを分解したり、切ったり、曲げたりしないでください。バッテリーを改造したり、改変したりしないでください。バッテリーを水や液体に入れないでください。

バッテリーの液漏れが起こった場合は、漏れた液体が皮膚や目に触れないよう注意してください。万一、皮膚や目に触れた場合は、ただちに水で洗い流し、必要に応じて医師の診断を受けてください。

⚠ お子様に関するご注意

本製品はお子様の手の届かないところに保管してください。お子様が本電話機や付属品で遊ばないようにご注意ください。お子様ご本人だけでなく、周囲の方を傷つけるおそれがあります。本製品には、万一飲み込んだ場合に窒息する可能性がある、取り外し可能な小さな部品が含まれています。

2	はじめに
3	安全上のご注意
6	各部の名称と機能
9	お使いになる前に
13	IsatPhone 2 の使い方
34	ロケーションサービス
40	電話帳/連絡先
44	データ通信
45	個人用設定
52	セキュリティ
55	故障かな?と思ったら
58	メンテナンスとお手入れ
60	技術基準への適合
63	免責事項
64	付属品
65	輸出規制
66	マルウェア対策
67	コンテンツのダウンロードについて
68	登録商標について
69	個人情報の保護について
70	製品仕様
71	索引

⚠ 自動車の運転中

IsatPhone 2 を自動車内で使用する場合は、必ず Inmarsat 認定の車両ドッキングユニットをご使用ください。IsatPhone 2 または Bluetooth が車両の電子システムの作動に影響を与えることがないか、自動車の製造メーカーにご確認ください。

走行中は常に運転に集中する必要があります。運転中の電子機器や無線電話機の使用を制限する各国の法律や規則に従い、安全な運転を心がけてください。

⚠ 音量に関するご注意

音量を適度に調節してください。音量が大きすぎると難聴の原因となります。

⚠ アンテナの開閉

電話機のアンテナを開閉する際は、指を挟まないようご注意ください。

⚠ 陸上使用のみに限定

IsatPhone 2 は陸上での使用のみに認可されています。

見たいページをクリック

- 2 はじめに
- 3 安全上のご注意
- 6 各部の名称と機能
 - 6 各部の名称
 - 6 ステータスアイコンの意味
 - 7 メニュー
 - 8 サービスエリア
- 9 お使いになる前に
- 13 IsatPhone 2 の使い方
- 34 ロケーションサービス
- 40 電話帳/連絡先
- 44 データ通信
- 45 個人用設定
- 52 セキュリティ
- 55 故障かな?と思ったら
- 58 メンテナンスとお手入れ
- 60 技術基準への適合
- 63 免責事項
- 64 付属品
- 65 輸出規制
- 66 マルウェア対策
- 67 コンテンツのダウンロードについて
- 68 登録商標について
- 69 個人情報の保護について
- 70 製品仕様
- 71 索引

各部の名称



ステータスアイコンの意味

- | | |
|---|--|
|  キー操作ロック中 |  GPS Fix が必要 |
|  アラーム設定中 |  USB 接続 |
|  転送設定オン |  電話会議オン |
|  未読メッセージあり |  限定ユーザグループ番号 |
|  メッセージ送信済み |  新着留守録メッセージあり |
|  マイクミュート中 |  不在着信 |
|  ラウドモード中 |  ラウドスピーカーオン |
|  バイブモード中 |  サイレントモード中 |
|  電話メモリーがいっぱい |  メッセージメモリーがいっぱい |
|  Bluetooth ペアリング中 |  SIM カードメモリーがいっぱい |
|  Bluetooth ヘッドセット
電話機に接続中 |  Bluetooth オン |
|  有線式ハンズフリー
ヘッドセット接続中 |  アシストボタン有効 |

見たいページをクリック

2	はじめに
3	安全上のご注意
6	各部の名称と機能
6	各部の名称
6	ステータスアイコンの意味
7	メニュー
8	サービスエリア
9	お使いになる前に
13	IsatPhone 2 の使い方
34	ロケーションサービス
40	電話帳/連絡先
44	データ通信
45	個人用設定
52	セキュリティ
55	故障かな?と思ったら
58	メンテナンスとお手入れ
60	技術基準への適合
63	免責事項
64	付属品
65	輸出規制
66	マルウェア対策
67	コンテンツのダウンロードについて
68	登録商標について
69	個人情報の保護について
70	製品仕様
71	索引

メニュー

メッセージング 	連絡先 	連絡先 
新規メッセージ 受信トレイ 送信トレイ 下書き 送信済 保存メッセージ テンプレート SIM メッセージ	電話帳 SIM 連絡先 発信規制許可リスト 私の電話番号 ご契約の取扱店 緊急電話番号 留守録サービス番号 グループ	不在着信 着信通話 発信通話 通話時間
待受けモード 	ロケーションサービス 	アラーム 
一般 サイレント ラウド バイブのみ	アシストボタン トラッキング GPS の位置情報を送る パーソナル通知	アラーム (1 回) 繰り返しアラーム
設定 	GPS 位置情報 	ネットワーク 
通話設定 セキュリティ 言語 画面 プリペイド Bluetooth	日時 バージョン情報 設定をリセット 世界時計	衛星検索 詳細オプション ネットワークオペレータ

ユーザガイドの説明はメイン画面から始まります。

赤色のキー  を押すと、メイン画面に移動します。

見たいページをクリック

2	はじめに
3	安全上のご注意
6	各部の名称と機能
6	6 各部の名称
6	6 ステータスアイコンの意味
7	7 メニュー
8	8 サービスエリア
9	9 お使いになる前に
13	13 IsatPhone 2 の使い方
34	34 ロケーションサービス
40	40 電話帳/連絡先
44	44 データ通信
45	45 個人用設定
52	52 セキュリティ
55	55 故障かな?と思ったら
58	58 メンテナンスとお手入れ
60	60 技術基準への適合
63	63 免責事項
64	64 付属品
65	65 輸出規制
66	66 マルウェア対策
67	67 コンテンツのダウンロードについて
68	68 登録商標について
69	69 個人情報の保護について
70	70 製品仕様
71	71 索引

サービスエリア

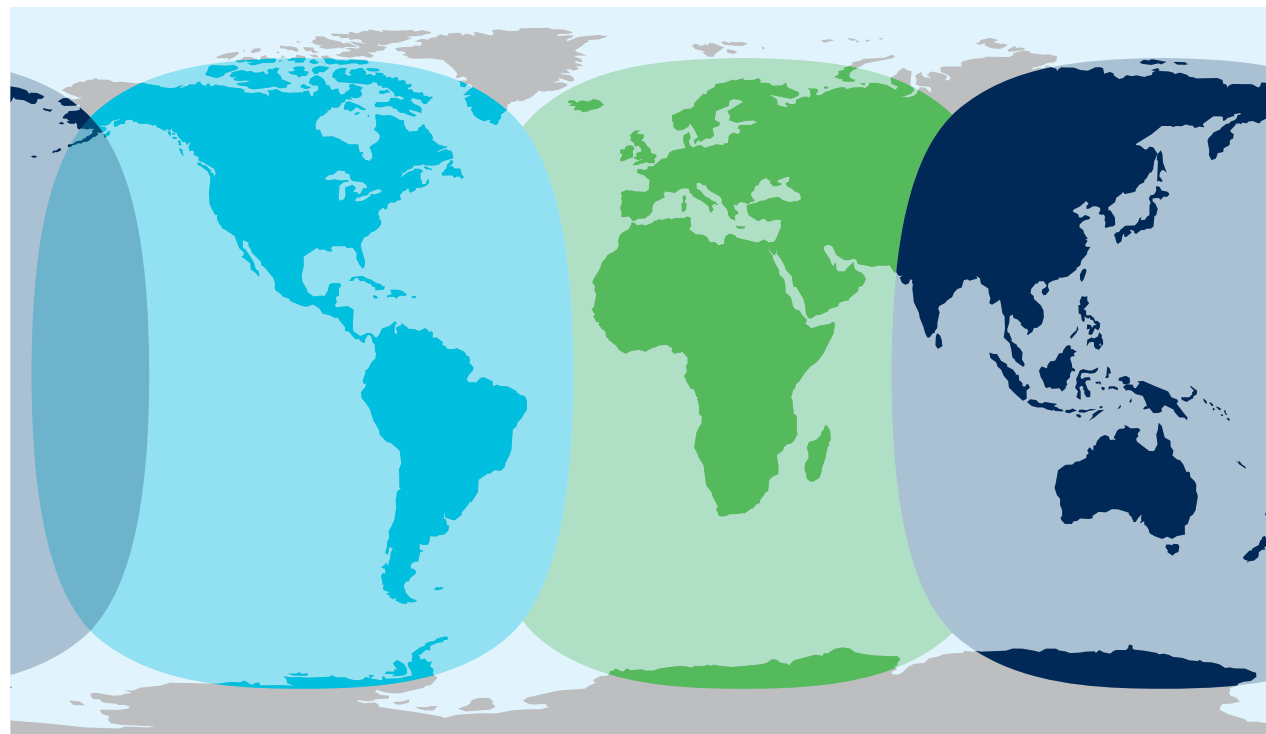

I-4 南北アメリカ



Alphasat



I-4 アジア太平洋地域

IsatPhone 2 は通信衛星 Inmarsat-4 と Alphasat を通じて世界各地でご利用いただけます。

この図は、IsatPhone 2 のサービスエリアを示していますが、これらの地域でサービスが必ず利用できることを保証するものではありません。2013年11月以降、Alphasat のサービスエリアが南緯 44 度以北の地域を対象に優先されるため、この緯度よりも南の地域ではサービスが悪化する可能性があります。

このサービスエリアの地図は IsatPhone Pro と IsatPhone 2 の両方に該当します。

2	はじめに
3	安全上のご注意
6	各部の名称と機能
9	お使いになる前に
9	パッケージ内容
9	IsatPhone のセットアップ
11	リストストラップの取り付け
12	電話機の電源の入れ方/切り方
12	言語と時間帯の設定
12	「情報」の使い方
12	電話機に関する重要な情報の表示
12	電話機ソフトウェアのアップグレード
13	IsatPhone 2 の使い方
34	ロケーションサービス
40	電話帳/連絡先
44	データ通信
45	個人用設定
52	セキュリティ
55	故障かな?と思ったら
58	メンテナンスとお手入れ
60	技術基準への適合
63	免責事項
64	付属品
65	輸出規制
66	マルウェア対策
67	コンテンツのダウンロードについて
68	登録商標について
69	個人情報の保護について
70	製品仕様
71	索引

パッケージ内容

IsatPhone 2 の製品パッケージには次のものが含まれています。

- 電話機本体
- バッテリー
- USB ドライブ
- クイックスタートガイド
- 保証書
- コンセント接続用の充電器と汎用プラグ 4 個
- 自動車のライター接続用充電器
- マイクロ USB ケーブル
- 有線式ハンズフリーヘッドセット
- リストストラップ
- ホルスター

USB ドライブの中身は、Windows 7、Windows 8、Windows Vista または Windows XP の PC で読み取ることができます。CD-ROM には次のドキュメントが含まれています。

- クイックスタートガイド
- ユーザガイド
- 保証書

USB ドライブにはさらに、次のアプリケーションと、各アプリケーションの取扱説明書が含まれています。

- USB ドライバ: PC を使った電話機の充電、ソフトウェアモジュールのセットアップ、連絡先の同期、およびファームウェアのアップグレードに使用します。
- 連絡先同期ツール: 電話機の連絡先を、Microsoft Outlook および Microsoft Outlook Express の連絡先と同期させます。
- ファームウェアアップグレードツール: 電話機のファームウェアをアップグレードするためのツールです。

これらのアプリケーションと取扱説明書は、英語、スペイン語、フランス語、日本語、ポルトガル語、ロシア語、中国語、およびアラビア語の各国語版が用意されています。また、inmarsat.com/isatphone からダウンロードすることもできます。

IsatPhone のセットアップ

サービスのお申し込みと SIM カード

本製品を使用するには、電話機に SIM カードを取り付け、サービスをお申し込みいただく必要があります。ご利用になれるサービスは、お申し込み内容によって異なります。詳しくは、ご契約の取扱店にお問い合わせください。

2	はじめに
3	安全上のご注意
6	各部の名称と機能
9	お使いになる前に
9	パッケージ内容
9	IsatPhone のセットアップ
11	リストストラップの取り付け
12	電話機の電源の入れ方/切り方
12	言語と時間帯の設定
12	「情報」の使い方
12	電話機に関する重要な情報の表示
12	電話機ソフトウェアのアップグレード
13	IsatPhone 2 の使い方
34	ロケーションサービス
40	電話帳/連絡先
44	データ通信
45	個人用設定
52	セキュリティ
55	故障かな?と思ったら
58	メンテナンスとお手入れ
60	技術基準への適合
63	免責事項
64	付属品
65	輸出規制
66	マルウェア対策
67	コンテンツのダウンロードについて
68	登録商標について
69	個人情報の保護について
70	製品仕様
71	索引

バッテリーの取り付けと取り外し

本製品には充電式バッテリーが付属しており、お買い上げ時は十分に充電されていないことがあります。

△ バッテリーを取り出すときは、必ず先に電話機の電源を切り、充電器を取り外しておきます。詳しくは、**58 ページ**の「メンテナンスとお手入れ」を参照してください。

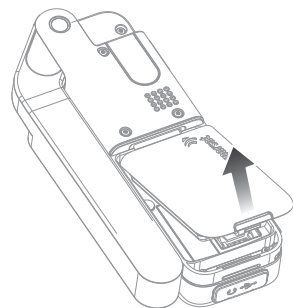
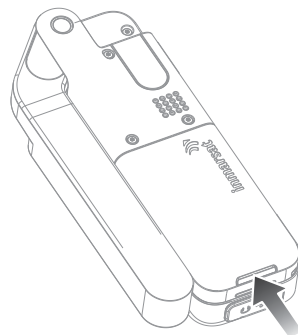

- 1 留め金を押しながらバッテリーを上方へ持ち上げて、電話機から取り出します。
- 2 バッテリーを、前方へ向かって押し下げるように挿入します。正しい位置にはまるとカチッと音がします。

SIM カードを挿入する

ご契約の取扱店によっては、電話機に SIM カードを挿入した状態で提供する場合があります。SIM カードが挿入されていない場合は、**SIM の挿入**を求めるメッセージが表示され、挿入作業を完了するまで利用できるサービスが限定されます。

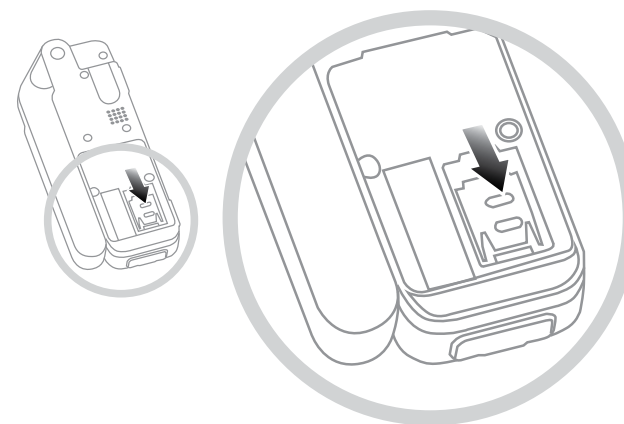

バッテリーが入っている場合は取り出します。

- 1 SIMホルダーの留め金を下にスライドさせてから、ホルダーを手前に起こします。
- 2 SIMカードは隅の欠けた部分が正面から見て左になるように向きを確認して、ホルダーに挿入します。
- 3 ホルダーを元の位置に戻し、留め金を上にスライドさせます。
- 4 バッテリーを挿入します。

2	はじめに
3	安全上のご注意
6	各部の名称と機能
9	お使いになる前に
9	パッケージ内容
9	IsatPhone のセットアップ
11	リストストラップの取り付け
12	電話機の電源の入れ方/切り方
12	言語と時間帯の設定
12	「情報」の使い方
12	電話機に関する重要な情報の表示
12	電話機ソフトウェアのアップグレード
13	IsatPhone 2 の使い方
34	ロケーションサービス
40	電話帳/連絡先
44	データ通信
45	個人用設定
52	セキュリティ
55	故障かな?と思ったら
58	メンテナンスとお手入れ
60	技術基準への適合
63	免責事項
64	付属品
65	輸出規制
66	マルウェア対策
67	コンテンツのダウンロードについて
68	登録商標について
69	個人情報の保護について
70	製品仕様
71	索引

電話機のバッテリーを充電する

IsatPhone 2 の電源は、充電式のリチウムイオンバッテリーです。バッテリーの寿命と充電容量を最大限に活用するため、最初の充電時には一晩中充電を行います。IsatPhone 2 電話機には、Inmarsat が提供または認可するバッテリーのみを使用し、Inmarsat が提供または認可する充電器でバッテリーを充電してください。バッテリーを充電したまま長時間放置しないでください。

バッテリーの充電方法

- AC 充電器 (電源コンセントに接続) を使う。
- マイクロ USB ケーブル (PC に接続) を使う。
- 自動車用の充電器 (車両のライターソケットに接続) を使う。

この他、オプションのソーラー充電器を使う方法もあります。詳しくは、ご契約の取扱店にお問い合わせください。

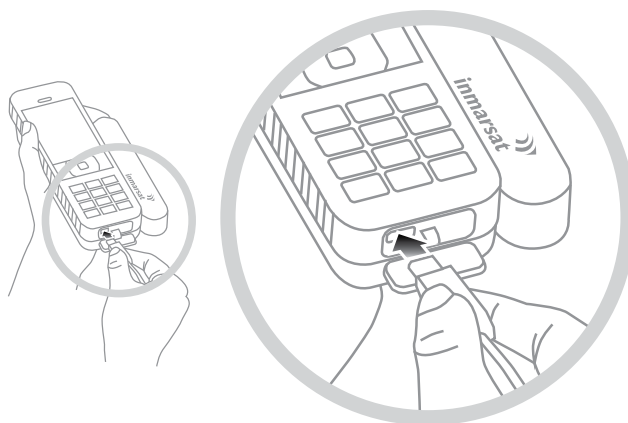

充電器を電源に接続し、電話機の底部にある USB/オーディオコネクタ部保護カバーを開いて、マイクロ USB コネクタを USB ポートに接続します。



バッテリーの充電が必要になると、アラームが鳴り、「**バッテリーの残量が低下しています**」というメッセージが表示されます。この状態になると、まもなく電話機の電源が自動的に切れます。その後で電話機の電源を入れることはできますが、バッテリーを充電するか交換するまで、通話の発信も着信もできません。

リストストラップの取り付け

電話機にはリストストラップが付属しています。リストストラップを取り付けるには、バッテリーカバーを取り外します。電話機底部の取り付け部に小さなループ状のストラップ端部を通します。取り付け部のピンに巻きつけるように、ループを通してリストストラップを引き出してから、バッテリーカバーを元のように取り付けます。

2	はじめに
3	安全上のご注意
6	各部の名称と機能
9	お使いになる前に
9	パッケージ内容
9	IsatPhone のセットアップ
11	リストストラップの取り付け
12	電話機の電源の入れ方/切り方
12	言語と時間帯の設定
12	「情報」の使い方
12	電話機に関する重要な情報の表示
12	電話機ソフトウェアのアップグレード
13	IsatPhone 2 の使い方
34	ロケーションサービス
40	電話帳/連絡先
44	データ通信
45	個人用設定
52	セキュリティ
55	故障かな?と思ったら
58	メンテナンスとお手入れ
60	技術基準への適合
63	免責事項
64	付属品
65	輸出規制
66	マルウェア対策
67	コンテンツのダウンロードについて
68	登録商標について
69	個人情報の保護について
70	製品仕様
71	索引

電話機の電源の入れ方/切り方

電話機の電源を入れるには、赤色のキー  を、画面が点灯するまで数秒間押し続けます。Inmarsat ロゴに続いて、メイン画面が表示されます。電話機の電源を切るには、赤色のキー  を数秒間押し続けます。

注記:「SIM が挿入されていません」というメッセージが表示される場合は、SIM カードを挿入する必要があります。また、PIN コード(暗証番号)が設定されている場合は、その入力を求めるメッセージが表示されます。デフォルトでは PIN コードはオフに設定されています。SIM カードの PIN コードの設定については、[54 ページ](#)を参照してください。SIM カードを挿入するまで、利用できるサービスは限定されます。緊急電話をかける方法については、[18 ページ](#)を参照してください。

言語と時間帯の設定

初めて電話機の電源を入れると、使用する言語を選択する画面が表示されます。これは、画面のメニューやオプションの表示言語です。ナビゲーションキーとセンター選択キーを使って、一覧から希望する言語を選択します。電話機の入力言語を設定する方法については、[46 ページ](#)を参照してください。

言語の選択を終えると、時間帯を選択する画面が表示されます。IsatPhone 2 は自動的に GPS 衛星から万国標準時(UTC)を受信します。時間帯を選択すると、電話機の時計は選択したローカル時刻を表示します。別の時間帯に移動する場合は、この設定を変更する必要があります。言語と時間帯の設定については、[48 ページ](#)を参照してください。

「情報」の使い方

ご使用の電話機についての重要な情報は、メイン画面の**情報**へのショートカット情報に表示されます。ここでは、不在着信、新規メッセージ、新着留守録メッセージ、オーガナイザに記録されている今日の予定、現在の待受けモード、自分の電話番号、ご契約の取扱店の電話番号などを確認できます。不在着信、新しいメッセージや留守録メッセージがあると、メイン画面に**情報**がポップアップ表示されます。**情報**の内容を後で確認する場合は、センター選択キーを押します。**情報**を開いた場合に内容を見るには、ナビゲーションキーを使って見たい情報を選択してから、センター選択キーを押します。

電話機に関する重要な情報の表示

お使いの電話機に関する重要な情報を表示するには、「メニュー」>「設定」>「バージョン情報」の順に選択します。表示される内容は、モデル名、ファームウェアや IMEI 番号、IMSI 番号などです。ご契約の取扱店に問い合わせるときに、これらの情報が必要になることがあります。

電話機ソフトウェアのアップグレード

ご使用の IsatPhone 2 の機能や動作の改善のために、ソフトウェアのアップグレードが必要になることがあります。アップグレードが必要な場合は、Inmarsat またはご契約の取扱店から連絡があります。PC 上で IsatPhone 2 付属の USB ドライブを実行すると、ファームウェアアップグレードツールをダウンロードしたり、電話機ソフトウェアのアップグレード方法を参照したりできます。これらは、inmarsat.com/isatphone からダウンロードできます。

2	はじめに
3	安全上のご注意
6	各部の名称と機能
9	お使いになる前に
13	IsatPhone 2 の使い方
13	衛星に接続する
14	コンパス機能の使い方
14	GPS Fix を取得する
15	電話をかける/受ける
19	着信通知
20	ハンズフリーで通話する
21	留守録サービスを使用する
21	その他の通話機能
23	高度な通話機能
26	メッセージング
33	プリペイドサービス
34	ロケーションサービス
40	電話帳/連絡先
44	データ通信
45	個人用設定
52	セキュリティ
55	故障かな?と思ったら
58	メンテナンスとお手入れ
60	技術基準への適合
63	免責事項
64	付属品
65	輸出規制
66	マルウェア対策
67	コンテンツのダウンロードについて
68	登録商標について
69	個人情報の保護について
70	製品仕様
71	索引

お使いの IsatPhone は、赤道上の軌道を周回する Inmarsat 静止衛星と通信を行います。そのためには、空が見渡せる屋外で電話機のアンテナを立てて、通話の発着信を行う必要があります。

衛星に接続する

電話機の電源を入れるために、赤色のキー  を、画面が点灯するまで数秒間押し続けます。Inmarsat ロゴに続いて、メイン画面が表示されます。

PIN (暗証番号) の入力画面が表示される場合は、PIN コードを入力します。最初の PIN はご契約の取扱店によって設定されますが、ご自分で変更することができます。SIM カードの PIN コードの設定については、[54 ページ](#)を参照してください。



辺りに上空をさえぎるものがない屋外に立ち、アンテナを垂直に上方に向けます。電話機のアンテナと衛星との間に障害物がない場所を選ぶ必要があります。

見上げたときに空が見える範囲が広ければ広いほど衛星から良好な信号を得られます。見上げたときの視界の約 70% が空であれば、信号は良好な状態になります。

「衛星を検索しています」というメッセージが表示されます。電話が衛星に接続すると、画面に「サービス準備完了」と表示されます。画面左上に「Inmarsat」と表示されます。

信号バーは電波の強さを表します。通話を行うには、少なくとも 2 本の信号バーが表示されている必要があります。

2	はじめに
3	安全上のご注意
6	各部の名称と機能
9	お使いになる前に
13	IsatPhone 2 の使い方
13	衛星に接続する
14	コンパス機能の使い方
14	GPS Fix を取得する
15	電話をかける/受ける
19	着信通知
20	ハンズフリーで通話する
21	留守録サービスを使用する
21	その他の通話機能
23	高度な通話機能
26	メッセージング
33	プリペイドサービス
34	ロケーションサービス
40	電話帳/連絡先
44	データ通信
45	個人用設定
52	セキュリティ
55	故障かな?と思ったら
58	メンテナンスとお手入れ
60	技術基準への適合
63	免責事項
64	付属品
65	輸出規制
66	マルウェア対策
67	コンテンツのダウンロードについて
68	登録商標について
69	個人情報の保護について
70	製品仕様
71	索引

コンパス機能の使い方

ネットワークに接続するには、携帯機が GPS Fix を取得する必要がありますが、これは自動的に行われます。GPS Fix が取得できない場合や取得したデータが期限切れの場合は、検索に失敗して、画面のステータスバーに赤い円形のアイコンが表示されます。また、GPS Fix の取得に役立つ情報も表示されます。GPS Fix をできる限り迅速に取得する機会を最大化するには、辺りに上空をさえぎるものがない屋外に立ちます。



衛星を検索する

携帯機がネットワークに登録できない場合や通話中に受信する電波強度が低下した場合は、コンパス機能が自動的に画面に表示されます。この機能は、最も適切な Inmarsat 衛星の方向を示して、衛星を検索するのに役立ちます。この機能に応じて、画面上の衛星のイメージが緑色に変わる方向にアンテナを向けてください。この機能が示す方向に障害物がなく、空が見渡せることを確認する必要があります。コンパスは携帯機が正しくネットワークに接続している間は表示されません。表示された時点で、この機能が示す衛星のある方向にアンテナを向けます。画面上の衛星のイメージが、正しい方向に携帯機が向いていることを示す緑色に変わったら、「検索」を押します。

電波強度を改善する

通話中に受信する電波強度が低下すると、電波強度インジケータに表示されるので、アンテナが衛星のある方向に向いており、上空をさえぎるものがないことを確認します。表示されたコンパスには、アンテナを保持する方向が示されます。携帯機を耳元に戻すときは、アンテナを衛星の方向に向けたままにするように注意してください。





GPS Fix を取得する

通話を行う前に、衛星が電話機を見つけられるように GPS Fix を取得する必要があります。この処理は自動的に実行されますが、新たに GPS Fix が必要な場合は、 アイコンが表示されます。このような場合は、 アイコンが消えるまで、上空をさえぎるものがない場所に電話機を置きます。これで電話の発着信が可能になります。手動で GPS Fix を取得する方法については、[38 ページ](#)を参照してください。







2	はじめに
3	安全上のご注意
6	各部の名称と機能
9	お使いになる前に
13	IsatPhone 2 の使い方
13	衛星に接続する
14	コンパス機能の使い方
14	GPS Fix を取得する
15	電話をかける/受ける
19	着信通知
20	ハンズフリーで通話する
21	留守録サービスを使用する
21	その他の通話機能
23	高度な通話機能
26	メッセージング
33	プリペイドサービス
34	ロケーションサービス
40	電話帳/連絡先
44	データ通信
45	個人用設定
52	セキュリティ
55	故障かな?と思ったら
58	メンテナンスとお手入れ
60	技術基準への適合
63	免責事項
64	付属品
65	輸出規制
66	マルウェア対策
67	コンテンツのダウンロードについて
68	登録商標について
69	個人情報の保護について
70	製品仕様
71	索引

電話をかける/受ける

1. 電話機の電源を入れるために、赤色のキー  を数秒間押し続けます。
2. 辺りに上空をさえぎるものがない屋外に立ち、アンテナを垂直に上方に向けます。
3. 電話機が衛星通信ネットワークに接続しているか確認します。接続している場合は、画面左上に **Inmarsat** と表示されます。
4. 電波強度を示す信号バーが 2 本以上表示されていることを確認します。
5. バッテリーに十分な残量があることを確認します。
6. 電話機が GPS Fix を取得したことを確認します。GPS Fix が必要な場合は  アイコンが表示されます。
7. 相手の国番号を省略せずにすべての番号をダイヤル(例: +44 1621 123456)し、緑色のキー  を押します。
8. 通話を終了するには、赤色のキー  を押します。
9. 電話機の電源を切るために、赤色のキー  を画面が消灯するまで押し続けます。

電話をかける



相手の国番号を省略せずに、次のようにすべて入力します。
+(0 キーを 3 秒間押し続ける)または 00、国番号、市外局番(ただし最初の 0 を除く)、電話番号の順にダイヤルしてから、緑色のキー  を押します(例: 00 44 1621 123456  または + 44 1621 123456 。「呼び出し中」というメッセージと(電話帳または SIM 連絡先に登録されている場合)相手の名前が画面に表示されます。相手が応答すると、通話時間が分と秒単位で画面に表示されます。通話を終了するには、赤色のキー  を押します。

保存した連絡先を使って電話をかける

「メニュー」>「連絡先」>「電話帳」の順に選択します。ナビゲーションキーを使って電話する相手の名前まで移動するか、名前の最初の文字を検索フィールドに入力します。一致する連絡先が一覧表示されます。相手の名前を選択してから、緑色のキー  を押します。電話帳、連絡先については、[40 ページ](#)を参照してください。

2	はじめに
3	安全上のご注意
6	各部の名称と機能
9	お使いになる前に
13	IsatPhone 2 の使い方
13	衛星に接続する
14	コンパス機能の使い方
14	GPS Fix を取得する
15	電話をかける/受ける
19	着信通知
20	ハンズフリーで通話する
21	留守録サービスを使用する
21	その他の通話機能
23	高度な通話機能
26	メッセージング
33	プリペイドサービス
34	ロケーションサービス
40	電話帳/連絡先
44	データ通信
45	個人用設定
52	セキュリティ
55	故障かな？と思ったら
58	メンテナンスとお手入れ
60	技術基準への適合
63	免責事項
64	付属品
65	輸出規制
66	マルウェア対策
67	コンテンツのダウンロードについて
68	登録商標について
69	個人情報の保護について
70	製品仕様
71	索引

番号をリダイヤルする



緑色のキー  を押し、ナビゲーションキーを使ってこれまでにダイヤルした番号の一覧から選択します。緑色のキー  を押し、ダイヤルを開始します。電話機には最近ダイヤルした番号が 30 個まで保管されます。別の方法でリダイヤルするには、「メニュー」>「通話ログ」>「発信通話」の順に選択し、相手の電話番号を選択してから、緑色のキー  を押しします。

自動リダイヤル

自動リダイヤルをオンまたはオフにするには、「メニュー」>「設定」>「通話設定」>「自動リダイヤル」の順に選択して、設定します。デフォルトではオフに設定されています。

この設定をオンにすると、通話が中断されたときに、**リダイヤルするかどうか**を確認するメッセージと、接続が切れた理由が表示されます。「選択」を押すと、相手が応答するまで、最大 3 回自動的にリダイヤルされます。リダイヤル中に別のキーを押した場合や着信があった場合は、リダイヤルが中断されます。リダイヤルで接続されると、ブープ音が鳴って、呼び出しが行われます。再度リダイヤルしない場合は、「閉じる」を選択します。

電話を受ける

電話を受けるためには、電話機のアンテナを立てて、衛星に接続できるようにする必要があります。電話に応答する場合は緑色のキー  を押し、拒否する場合は赤色のキー  を押し、画面には、「発信元」の後に名前（電話帳または SIM 連絡先に登録されている場合）、電話番号、または「番号不明」と表示されます。

電話機の着信音を鳴らしたくないときは、待受けモードの「サイレント」または「バイブのみ」をオンにします。サウンド、着信音、待受けモードの設定については、[45 ページ](#)を参照してください。着信時に着信音をミュートするには、「サイレンス」を押します。

通話を拒否する

赤色のキー  を押し、これで電話が切断され、発信元の詳細が「不在着信」として保管されるので、後から取り出すことができます。

コールバックする

IsatPhone 2 は、最近の着信呼の電話番号を不在着信も含め 20 個まで自動的に保管します。これらの番号に電話をかけるには、「メニュー」>「通話ログ」の順に選択します。次に、「不在着信」または「着信通話」のどちらか適切なフォルダから電話の相手を選択し、緑色のキー  を押しします。

通話中に別の相手に電話をかける

現在の通話を保留にして、別の相手に電話をかけることができます。このためには「オプション」>「連絡先」>「電話帳」の順に選択するか、相手の電話番号を国番号を省略せずにすべて入力します。ここで緑色のキー  を押し、現在の通話が自動的に保留されます。途中で通話相手を切り替えるには、「応答/保留」を選択します。どちらかの通話を終了するには、「オプション」>「保留通話終了」または「通話を終了」を選択します。

2	はじめに
3	安全上のご注意
6	各部の名称と機能
9	お使いになる前に
13	IsatPhone 2 の使い方
13	衛星に接続する
14	コンパス機能の使い方
14	GPS Fix を取得する
15	電話をかける/受ける
19	着信通知
20	ハンズフリーで通話する
21	留守録サービスを使用する
21	その他の通話機能
23	高度な通話機能
26	メッセージング
33	プリペイドサービス
34	ロケーションサービス
40	電話帳/連絡先
44	データ通信
45	個人用設定
52	セキュリティ
55	故障かな?と思ったら
58	メンテナンスとお手入れ
60	技術基準への適合
63	免責事項
64	付属品
65	輸出規制
66	マルウェア対策
67	コンテンツのダウンロードについて
68	登録商標について
69	個人情報の保護について
70	製品仕様
71	索引

通話中に別の電話を受ける

「**割込通話**」を設定していない場合は、通話中の着信呼は留守録サービスに転送されます。割込通話の設定については、[23 ページ](#)を参照してください。

割込通話の使い方

「**割込通話**」をオンにすると、通話中に別の相手から電話があったときにポップアップが表示され、アラーム音が鳴ります。そのときに緑色のキー  を押すと、2 番目の電話に応答できます。2 番目の電話に応答すると、最初の通話は自動的に保留されます。途中で通話相手を切り替えるには、「**オプション**」>「**応答/保留**」を選択します。

どちらかの通話を終了するには、「**オプション**」>「**保留通話終了**」または「**通話を終了**」を選択します。



割込通話中にさらに 3 番目の電話が着信した場合は、発信元の名前または電話番号が表示されます。通話中または保留中の電話を終了すると、自動的に 3 番目の電話に応答します。

2 番目の電話に応答するために最初の通話を切断する場合は、「**オプション**」>「**通話を終了**」を選択します。

2 番目の電話に応答しない場合は、赤色のキー  を押します。これで 2 番目の電話は切断され、発信元の詳細が「**不在着信**」と「**情報**」に保管されるので、後から取り出すことができます。何も操作をしないと、2 番目の電話は留守録サービスに転送されます。留守録サービスがオンになっていない場合は、不在着信として記録されます。割込通話の設定については、[23 ページ](#)を参照してください。

2	はじめに
3	安全上のご注意
6	各部の名称と機能
9	お使いになる前に
13	IsatPhone 2 の使い方
13	衛星に接続する
14	コンパス機能の使い方
14	GPS Fix を取得する
15	電話をかける/受ける
19	着信通知
20	ハンズフリーで通話する
21	留守録サービスを使用する
21	その他の通話機能
23	高度な通話機能
26	メッセージング
33	プリペイドサービス
34	ロケーションサービス
40	電話帳/連絡先
44	データ通信
45	個人用設定
52	セキュリティ
55	故障かな？と思ったら
58	メンテナンスとお手入れ
60	技術基準への適合
63	免責事項
64	付属品
65	輸出規制
66	マルウェア対策
67	コンテンツのダウンロードについて
68	登録商標について
69	個人情報の保護について
70	製品仕様
71	索引

電話会議の使い方

IsatPhone 2 では、5 人の参加者と電話会議を行うことができます。電話会議を開始するには、まず 1 番目の参加者に電話をかけます。1 番目の参加者に接続したら、2 番目の参加者に電話をかけるために「オプション」>「連絡先」>「電話帳」の順に選択して 2 番目の参加者の名前を選択し、緑色のキー  を押します。2 番目の参加者に接続したら、「オプション」>「会議」の順に選択します。これで三者間の電話会議に入りました。参加者を増やすには、同じ操作を繰り返します。電話会議を終了するには、「終了」を選択するか、赤色のキー  を押します。

電話会議中にかかってきた電話に応答するには、緑色のキー  を押すか、「オプション」>「応答」の順に選択します。これで電話会議は保留になります。参加者全員を 1 つの通話に引き入れるには、「オプション」>「会議」を選択します。

途中でかかってきた電話を会議に参加させるには、「オプション」>「会議待ち追加」の順に選択します。

電話会議の各参加者との通話を個別に切断するには、「オプション」>「発信者切断」の順に選択してから、「選択」またはセンター選択キーを押します。これで参加者の一覧が表示されるので、切断する通話者の名前または電話番号を選択して、「選択」またはセンター選択キーを押します。

電話会議中に参加者の 1 人とプライベートに話したいときは、「オプション」>「発信者非公開」の順に選択してから、相手を選択します。参加者全員の電話会議に戻るには、「オプション」>「会議」の順に選択します。

個々の会議参加者を個別に保留にするには、「オプション」>「会議参加者保留」の順に選択し、会議参加者の一覧から保留する参加者を選択します。

緊急電話をかける

無線電話機は、IsatPhone 2 も含み、電波信号、無線ネットワーク、固定電話ネットワーク、およびユーザがプログラムした機能を使って動作します。そのため、どのような状況下でも電話をかけられるという保証はありません。医療上の救急時の通信手段として、無線電話だけに頼ることは絶対に避けてください。衛星利用の電話機に要求される緊急電話の要件は国によって異なります。海外に出かける場合は、必ず事前に緊急/非常時用の電話番号を調べておき、お使いの IsatPhone 2 に登録してください。それぞれの国の情報については、ご契約の取扱店にお問い合わせください。

米国での緊急電話番号は 911 番または 112 番、オーストラリアでは 000 番または 112 番です。この番号をダイヤルすると、コールセンターを経由して、適切な緊急サービス局につながります。または、「メニュー」>「連絡先」>「緊急電話番号」の順に選択して、電話をかけます。緊急通話は無料です。プリペイド電話サービスのお客様は、ご利用残高がまったくない場合でも、緊急電話をかけることができます。911 または 112 番に電話する場合は、電話機に設定されているすべてのセキュリティロックや制限が無視されます。

各国の緊急電話の詳細については、ご契約の取扱店にお問い合わせください。

2	はじめに
3	安全上のご注意
6	各部の名称と機能
9	お使いになる前に
13	IsatPhone 2 の使い方
13	衛星に接続する
14	コンパス機能の使い方
14	GPS Fix を取得する
15	電話をかける/受ける
19	着信通知
20	ハンズフリーで通話する
21	留守録サービスを使用する
21	その他の通話機能
23	高度な通話機能
26	メッセージング
33	プリペイドサービス
34	ロケーションサービス
40	電話帳/連絡先
44	データ通信
45	個人用設定
52	セキュリティ
55	故障かな？と思ったら
58	メンテナンスとお手入れ
60	技術基準への適合
63	免責事項
64	付属品
65	輸出規制
66	マルウェア対策
67	コンテンツのダウンロードについて
68	登録商標について
69	個人情報の保護について
70	製品仕様
71	索引

着信通知

衛星携帯機で通話またはメッセージを送受信するには、携帯機のアンテナと衛星の間に障害物がない状態を維持する必要があります。**着信通知機能**は、衛星からの信号が受信できないときやアンテナが折りたたまれているときに、着信した通話やテキストメッセージについて通知する機能です。ただし、サービスへのアクセスは携帯機の位置によって影響を受けるので、衛星との間に障害物があるところでは利用できません。通常の操作については、[13 ページ](#)の「衛星に接続する」を参照してください。

着信通知の使い方

着信通知を使用するには、携帯機のスイッチを入れるたびにネットワークへの登録を完了しておく必要があります。このためには、衛星との間に障害物がない場所でアンテナを上方に向けて立てます。携帯機の登録が完了すると、画面に「**サービス準備完了**」と表示され、2つのステータス LED が緑色に変わります。[13 ページ](#)の「衛星に接続する」を参照してください。この段階でアンテナを折りたたみ、携帯機を付属のホルスターまたは適切な場所に入れることができます。着信通知機能を無効にしない限り、画面に「**サービス準備完了、着信(通話)通知のみ**」と表示され、ステータス LED が黄色に変わって、電波の強さが着信した通話またはメッセージをユーザーに通知するのに十分であることを示します。

受信する電波強度が弱すぎる場合は、ステータス LED が赤色に変わり、画面に「**アンテナを衛星に向けてください**」という指示が表示されます。携帯機と衛星との間に障害物がない場所に移動すると、2つのステータス LED が黄色に変わります。着信通知の受信に十分な電波強度の場所に移動するまで、携帯機はネットワークの検索を続行します。

着信(通話)通知の受信

着信(通話)通知を受信した場合、確実にネットワークに接続できるように対応する必要があります。つまり、折りたたまれているアンテナを立てて、衛星との間に障害物がない場所に移動してください。着信通知を受信すると、ステータス LED が黄色に点滅し、通知音が鳴ります。[45 ページ](#)の「サウンド/着信音/待受けモード」を参照してください。画面には「**着信**」および「**残り時間 15 秒**」と表示されます。残り時間の秒読みはネットワークへの接続が完了するまで続きます。この間は、赤色のキーを押して着信した通話を拒否することができます。

受け取れなかった着信通知

着信通知を拒否した場合、または 15 秒以内にネットワークに接続しなかった場合、その通知は切断されます。画面には受け取れなかった通知が表示されます。不在着信した通話、留守録メッセージ、テキストメッセージについての詳しい情報を受信するには、ネットワークに接続する必要があります。[16 ページ](#)の「コールバックする」を参照してください。不在着信した通話を留守録サービスに転送するように設定することもできます。[21 ページ](#)の「留守録サービスを使用する」を参照してください。

2	はじめに
3	安全上のご注意
6	各部の名称と機能
9	お使いになる前に
13	IsatPhone 2 の使い方
13	衛星に接続する
14	コンパス機能の使い方
14	GPS Fix を取得する
15	電話をかける/受ける
19	着信通知
20	ハンズフリーで通話する
21	留守録サービスを使用する
21	その他の通話機能
23	高度な通話機能
26	メッセージング
33	プリペイドサービス
34	ロケーションサービス
40	電話帳/連絡先
44	データ通信
45	個人用設定
52	セキュリティ
55	故障かな?と思ったら
58	メンテナンスとお手入れ
60	技術基準への適合
63	免責事項
64	付属品
65	輸出規制
66	マルウェア対策
67	コンテンツのダウンロードについて
68	登録商標について
69	個人情報の保護について
70	製品仕様
71	索引

着信通知機能の設定

デフォルトでは、着信通知機能は「オン」に設定されます。この機能をオフにするには、メインメニューから「設定」>「通話設定」>「着信通知」の順に選択し、ステータスを「オフ」に設定してから、「選択」を押します。この機能をオンに戻すには、メインメニューから「設定」>「通話設定」>「着信通知」の順に選択し、ステータスを「オン」に設定してから、「選択」を押します。

デフォルトでは、着信通知は音声通話の場合のみ通知するように設定されますが、テキストメッセージの場合にも通知するように設定することができます。メインメニューから「設定」>「通話設定」>「着信通知」の順に選択してから、「通知の設定」を選択します。画面には「通知:通話のみ」と「通知:通話&メッセージ」のオプションが表示されます。通話とメッセージの両方とも通知するように設定するには、後者のオプションを選択して、「選択」を押します。

音量コントロールの使い方

電話機の側面には音量調節用のキーが2つあります。

通話の音を消す

通話中に、「オプション」>「ミュート」の順に選択します。キャンセルするには、「オプション」>「ミュート解除」の順に選択します。

スピーカーを使用する

通話中に、「ラウドスピーカー」を選択します。

ハンズフリーで通話する





電話機をハンズフリーモードで使うこともできます。アンテナを垂直に立てた状態で電話機の側面を下にして置き、ラウドスピーカーをオンにするか、ハンズフリーヘッドセットを使用します。

ラウドスピーカーは通話中いつでもオンにできます。有線式ハンズフリーヘッドセットを使用する場合は、電話機の底部にある保護カバーを開いてケーブルをオーディオポートに接続します。Bluetooth ヘッドセットを使用する場合は、[49 ページ](#)を参照してください。

2	はじめに
3	安全上のご注意
6	各部の名称と機能
9	お使いになる前に
13	IsatPhone 2 の使い方
13	衛星に接続する
14	コンパス機能の使い方
14	GPS Fix を取得する
15	電話をかける/受ける
19	着信通知
20	ハンズフリーで通話する
21	留守録サービスを使用する
21	その他の通話機能
23	高度な通話機能
26	メッセージング
33	プリペイドサービス
34	ロケーションサービス
40	電話帳/連絡先
44	データ通信
45	個人用設定
52	セキュリティ
55	故障かな？と思ったら
58	メンテナンスとお手入れ
60	技術基準への適合
63	免責事項
64	付属品
65	輸出規制
66	マルウェア対策
67	コンテンツのダウンロードについて
68	登録商標について
69	個人情報の保護について
70	製品仕様
71	索引

留守録サービスを使用する

ご契約の取扱店で留守録サービスを有効にしてある場合は、留守録メッセージを受信することができます。IsatPhone 2 は、電源を入れ、ネットワークに接続したすぐ後で、自動的に留守録メッセージをチェックします。ネットワークに接続している間は、着信した留守録メッセージをすぐに受け取ることができます。

新しい留守録メッセージを受信すると、留守録メッセージのアイコン  がメイン画面上部にあるステータスバーと「情報」の部分に表示されます。留守録メッセージを聞くには、キーパッドの  キーを数秒間押し続けます。これによって自動的に自分の Inmarsat 留守録サービスアカウントに接続します。または、ショートコード **570** をダイヤルしてから、緑色のキー  を押すか、国際電話番号 **00 870 772 001 899** または **+ 870 772 001 899** を省略せずにダイヤルしてから、緑色のキー  を押します。接続後は、音声による説明に従って操作してください。デフォルトでは留守録サービスの説明は英語で行われますが、ご契約の取扱店によっては、お客様が希望した言語を有効にしていることもあります。留守録サービスの言語を変更する場合は、音声による指示に従って操作するか、ご契約の取扱店にお問い合わせください。

その他の通話機能

通話時間の表示

IsatPhone 2 は発信と着信の両方の通話時間を記録します。緑色のキー  を押すと、「発信通話」に各通話の日付、時刻、通話時間が表示されます。「着信通話」と「不在着信」を表示するには、ナビゲーションキーを使います。または、「メニュー」>「通話ログ」の順に選択して、どちらかの通話履歴を選択します。

「通話時間」の記録は、「前回の発信通話」時間や「発信通話」の累計時間をチェックするのに役立ちます。

このカウンタをリセットするには、リセットする値を選択してから、「オプション」>「クリア」の順に選択し、左側の「選択」ナビゲーションキーを押します。

すべてのカウンタをリセットするには、「オプション」>「タイマークリア」の順に選択します。

分カウンタを設定する

「メニュー」>「設定」>「通話設定」>「分カウンタ」の順に選択して、希望の設定を選択します。デフォルトではオフに設定されています。分カウンタをオンにすると、通話時に1分経過するごとにビーブ音が鳴ります。

2	はじめに
3	安全上のご注意
6	各部の名称と機能
9	お使いになる前に
13	IsatPhone 2 の使い方
13	衛星に接続する
14	コンパス機能の使い方
14	GPS Fix を取得する
15	電話をかける/受ける
19	着信通知
20	ハンズフリーで通話する
21	留守録サービスを使用する
21	その他の通話機能
23	高度な通話機能
26	メッセージング
33	プリペイドサービス
34	ロケーションサービス
40	電話帳/連絡先
44	データ通信
45	個人用設定
52	セキュリティ
55	故障かな?と思ったら
58	メンテナンスとお手入れ
60	技術基準への適合
63	免責事項
64	付属品
65	輸出規制
66	マルウェア対策
67	コンテンツのダウンロードについて
68	登録商標について
69	個人情報の保護について
70	製品仕様
71	索引

通話サマリーを設定する

「メニュー」>「設定」>「通話設定」>「通話サマリー」の順に選択してから、ナビゲーションキーとセンター選択キーを使ってオンまたはオフを選択します。デフォルトではオンに設定されています。

「通話サマリー」をオンにすると、通話の日付、時刻、通話時間が表示されます。

短縮ダイヤルの設定と使い方

最初に、「メニュー」>「設定」>「通話設定」>「短縮ダイヤル」の順に選択してから、ナビゲーションキーとセンター選択キーを使ってオンまたはオフを選択します。デフォルトではオンに設定されています。2~9の8つの番号に短縮ダイヤルを割り当てることができます。短縮ダイヤル「1」は留守録サービス専用です。

メイン画面で、短縮ダイヤルの電話番号を割り当てる番号キーを数秒間押し続けます。選択したキーにまだ電話番号が割り当てられていない場合は、割り当てを行うかどうかを確認するメッセージが表示されます。「はい」を選択すると、電話帳に登録されている連絡先が一覧表示されます。ナビゲーションキーを使って割り当てる連絡先と連絡先の詳細を順に選択します。「OK」を押すと、選択した情報がキーに割り当てられます。

または、「連絡先」>「電話帳」の順に選択します。ナビゲーションキーを使って連絡先名を選択してから、センター選択キーを押して連絡先を開くか、「オプション」>「開く」の順に選択します。次に、携帯電話の番号など、短縮ダイヤルとして登録する電話番号を選択して、「オプション」、「短縮ダイヤル割り当て」の順に選択します。「未割り当て」という名前の短縮ダイヤルを選択してセンター選択キーを押すと、選択した電話番号がその短縮ダイヤルに割り当てられます。短縮ダイヤルを削除するには、上の手順に従ってから、最後に「短縮ダイヤルを削除」を選択します。

短縮ダイヤルを使ってダイヤルするには、自動的にダイヤルが始まるまで、キーパッドの該当する数値キーを数秒間押し続けます。

エニーキーアンサーを設定する

「メニュー」>「設定」>「通話設定」>「エニーキーアンサー」の順に選択して、「オン」を選択します。デフォルトではオフに設定されています。これをオンにすると、どのキーを押しても電話に応答できます。

すべての通話ログを削除する

「メニュー」>「通話ログ」の順に選択します。「オプション」>「全クリア」を選択します。確認のため、「はい」を押します。

2	はじめに
3	安全上のご注意
6	各部の名称と機能
9	お使いになる前に
13	IsatPhone 2 の使い方
13	衛星に接続する
14	コンパス機能の使い方
14	GPS Fix を取得する
15	電話をかける/受ける
19	着信通知
20	ハンズフリーで通話する
21	留守録サービスを使用する
21	その他の通話機能
23	高度な通話機能
26	メッセージング
33	プリペイドサービス
34	ロケーションサービス
40	電話帳/連絡先
44	データ通信
45	個人用設定
52	セキュリティ
55	故障かな?と思ったら
58	メンテナンスとお手入れ
60	技術基準への適合
63	免責事項
64	付属品
65	輸出規制
66	マルウェア対策
67	コンテンツのダウンロードについて
68	登録商標について
69	個人情報の保護について
70	製品仕様
71	索引

高度な通話機能

高度な通話機能は、Inmarsat ネットワークによって制御されます。これらの機能を確認したり変更したりするには、信号バーが2本以上の信号強度で電話を衛星に接続する必要があります。

発信者番号通知を設定する

「メニュー」>「設定」>「通話設定」>「発信者番号通知」の順に選択して、「オン」、「オフ」、「ネットワークによる設定」のいずれかを選択し、「OK」を押します。「ネットワークによる設定」では、**発信者番号通知**を表示するかどうかネットワークによって決定されます。デフォルトの設定は「**ネットワークによる設定**」です。

「**発信者番号通知**」をオンにすると、電話をかけたときに自分の電話番号(発信者番号)が相手の電話機に表示されます。この機能をオフにした場合は、発信者番号は表示されず、「**非通知**」と表示されます。

割込通話を設定する

「メニュー」>「設定」>「通話設定」>「割込通話」の順に選択して、「**有効**」を選択します。ネットワークの応答が多少遅くなることがあります。設定が有効になると、「**割込通話サービスを有効にしました**」と表示されます。「**割込通話**」はデフォルトではオフに設定されています。「**割込通話**」メニューで、「**設定状況を確認**」または「**無効**」を選択することもできます。割込通話の使い方については、[17 ページ](#)を参照してください。

発着信制限

IsatPhone 2 の SIM カードは常に、+ または 00、国番号、870 の国際電話番号形式を使います。発着信制限によって、次のようなタイプの通話の発信と着信が禁止されます。

- **発信:** すべての発信を制限します。
- **国際電話:** Inmarsat 番号以外のすべての電話番号への発信を制限します。
- **自国以外への国際電話:** Inmarsat 番号以外のすべての電話番号への発信を制限します。
- **着信:** すべての着信を制限します。
- **自国以外からの着信:** Inmarsat 番号以外からのすべての着信を制限します。
注記: この機能がサポートされていない国もあります。

使用している SIM カードが国内の電話番号の場合は、発着信制限はメニューの説明どおりに機能します。

発着信制限を初めて設定するときは、制限パスワードをリセットする必要があります。「メニュー」>「設定」>「通話設定」>「**発着信制限**」の順に選択します。「**オプション**」を選択して、「**制限パスワード変更**」に移動します。制限パスワードを入力して、「**OK**」を選択します。デフォルトのパスワードは「0000」です。新しいパスワードとして4桁の数字を入力して、「**OK**」を選択します。確認のため、もう一度同じパスワードを入力します。

次に発着信制限の設定を変更するときは、必ずこの新しい4桁の数字をパスワードとして入力する必要があります。

2	はじめに
3	安全上のご注意
6	各部の名称と機能
9	お使いになる前に
13	IsatPhone 2 の使い方
13	衛星に接続する
14	コンパス機能の使い方
14	GPS Fix を取得する
15	電話をかける/受ける
19	着信通知
20	ハンズフリーで通話する
21	留守録サービスを使用する
21	その他の通話機能
23	高度な通話機能
26	メッセージング
33	プリペイドサービス
34	ロケーションサービス
40	電話帳/連絡先
44	データ通信
45	個人用設定
52	セキュリティ
55	故障かな?と思ったら
58	メンテナンスとお手入れ
60	技術基準への適合
63	免責事項
64	付属品
65	輸出規制
66	マルウェア対策
67	コンテンツのダウンロードについて
68	登録商標について
69	個人情報の保護について
70	製品仕様
71	索引

発着信制限をキャンセルするには、「**発着信制限**」メニューで通話のタイプを選択してから、「**オプション**」>「**キャンセル**」の順に選択します。すべての制限をキャンセルするには、「**オプション**」>「**全制限解除**」の順に選択します。発着信制限の設定状況を確認するには、「**発着信制限**」メニューで通話のタイプを選択してから、「**オプション**」>「**設定状況を確認**」の順に選択します。

制限パスワードの再入力回数に制限はなく、何回パスワードを間違っても使用を停止されることはありません。この 4 桁の数字のパスワードを忘れた場合は、ご契約の取扱店にお問い合わせください。

注記：発信規制番号、発着信制限、転送設定のいずれも、緊急電話の発信を妨げることはありません。**発着信制限**と**転送設定**を両方同時に有効にすることはできません。

転送設定

「**メニュー**」>「**設定**」>「**通話設定**」>「**転送設定**」の順に選択します。**転送設定**を使うと、次のように着信した通話を留守録サービスまたは別の電話番号へ転送することができます。

- **音声通話のみ** — 音声通話を留守録サービスまたは別の電話番号に転送します。
- **データ通信のみ** — データ通信を別の電話番号に転送します。
- **FAX 通信のみ** — FAX 通信を別の電話番号に転送します。
- **話し中のとき** — 通話中に着信した別の通話を留守録サービスまたは別の電話番号に転送します。
- **応答しないとき** — 留守録サービスまたは別の電話番号に転送するまで何秒間着信音を鳴らすかを指定できます (最高 30 秒)。

- **圏外**のとき — 衛星通信の圏外にいるときに着信した通話を留守録サービスまたは別の電話番号に転送します。
- **通話不能**のとき — 「話し中のとき」、「応答しないとき」、「圏外

のとき」のいずれかの場合に着信した通話をすべて転送します。「通話不能のとき」の転送設定後に、これらいずれかの通話の転送先として電話番号に割り当てた場合は、その番号が「通話不能のとき」の転送先番号よりも優先されます。

通話のタイプを選択すると、転送先の電話番号または留守録サービスの選択を求めるメッセージが表示されます。「**オプション**」を選択して、自分の電話帳から番号を選択します。

転送設定をキャンセルするには、「**転送設定**」メニューで通話のタイプを選択してから、「**オプション**」>「**キャンセル**」の順に選択します。すべての転送設定をキャンセルするには、「**オプション**」>「**全転送取り消し**」の順に選択します。転送設定の状況を確認するには、「**転送設定**」メニューで通話のタイプを選択してから、「**オプション**」>「**設定状況を確認**」の順に選択します。

注記：発信規制番号、発着信制限、転送設定のいずれも、緊急電話の発信を妨げることはありません。**発着信制限**と**転送設定**を両方同時に有効にすることはできません。

2	はじめに
3	安全上のご注意
6	各部の名称と機能
9	お使いになる前に
13	IsatPhone 2 の使い方
13	衛星に接続する
14	コンパス機能の使い方
14	GPS Fix を取得する
15	電話をかける/受ける
19	着信通知
20	ハンズフリーで通話する
21	留守録サービスを使用する
21	その他の通話機能
23	高度な通話機能
26	メッセージング
33	プリペイドサービス
34	ロケーションサービス
40	電話帳/連絡先
44	データ通信
45	個人用設定
52	セキュリティ
55	故障かな?と思ったら
58	メンテナンスとお手入れ
60	技術基準への適合
63	免責事項
64	付属品
65	輸出規制
66	マルウェア対策
67	コンテンツのダウンロードについて
68	登録商標について
69	個人情報の保護について
70	製品仕様
71	索引

発信規制番号 (FND)

「**発信規制番号**」をオンにすると、電話やメッセージの発信先が発信規制許可リストに登録されている番号だけに制限されます。デフォルトではオフに設定されています。

発信規制番号をオン/オフにする

「メニュー」>「設定」>「セキュリティ」の順に選択し、リストで「**発信規制**」を選択して、センター選択キーを押します。発信規制を有効にするには、「**オン**」を選択して、センター選択キーまたは「**OK**」を押します。PIN 2 コードの入力を求めるメッセージが表示されます。デフォルトの PIN 2 コードは 9999 です。SIM カードの PIN 2 コードの設定については、[54 ページ](#)を参照してください。このコードが指定されていない場合や、お買い上げ時にリセットされた場合は、ご契約の取扱店にお問い合わせください。

発信規制許可リストに電話番号を追加するには、「メニュー」>「**連絡先**」>「**発信規制許可リスト**」の順に選択して、センター選択キーを押します。「**オプション**」を押して、「**新規発信許可連絡先**」または「**電話帳からコピー**」を選択します。PIN 2 コードの入力を求めるメッセージが表示されます。

発信規制許可リストに追加した番号は、電話機の SIM カードに保存されます。1 回につき、連絡先の名前と電話番号を 1 つずつ追加できます。

発信規制番号では、個々の電話番号だけでなく、特定の局番を持つ電話番号を規制することもできます。電話やメッセージの発信先を特定の国番号や会社の電話番号に制限するには、発信規制許可リストにそれらの国番号や市外局番を指定し、その後実際の番号の桁数分、疑問符 (?) を入力します。疑問符を入力するには、「*****」キーを 2 回押します。

例：イギリス国内の固定電話だけに発信を制限するには、発信規制許可リストに「+44????????」を追加します。ダイヤル中またはメッセージの送信中には、疑問符 (?) が任意の数字に代わります。

発信規制番号をオンにしても、電話機の「**連絡先**」の別の部分に登録されている番号は表示できます。

2	はじめに
3	安全上のご注意
6	各部の名称と機能
9	お使いになる前に
13	IsatPhone 2 の使い方
13	衛星に接続する
14	コンパス機能の使い方
14	GPS Fix を取得する
15	電話をかける/受ける
19	着信通知
20	ハンズフリーで通話する
21	留守録サービスを使用する
21	その他の通話機能
23	高度な通話機能
26	メッセージング
33	プリペイドサービス
34	ロケーションサービス
40	電話帳/連絡先
44	データ通信
45	個人用設定
52	セキュリティ
55	故障かな?と思ったら
58	メンテナンスとお手入れ
60	技術基準への適合
63	免責事項
64	付属品
65	輸出規制
66	マルウェア対策
67	コンテンツのダウンロードについて
68	登録商標について
69	個人情報の保護について
70	製品仕様
71	索引

発信規制番号を使用する

「メニュー」>「連絡先」>「発信規制許可リスト」の順に選択して、発信先を選択します。「オプション」で、「電話をかける」または「メッセージ送信」を選択します。

発信規制番号がオンのときに E メールを送信するには、発信規制許可リストにメッセージセンター番号を登録しておきます。メッセージの設定については、[32 ページ](#)を参照してください。

注記: 発信規制番号、発着信制限、転送設定のいずれも、緊急電話の発信を妨げることはありません。

メッセージング

メッセージメニューを使用する

「メニュー」>「メッセージング」の順に選択します。次のいずれかのオプションを選択してセンター選択キーを押すか、「オプション」>「開く」の順に選択します。オプションの機能は次のとおりです。

- **新規メッセージ** — 新しいメッセージを作成します。
- **受信トレイ** — 受信したメッセージを保管します。
- **送信トレイ** — 送信するメッセージの一時保管場所です。例えば、電話がネットワークに接続していないときは、メッセージが「送信トレイ」に送られます。メッセージが送信された場合は、「送信済」に保管されます。送信されなかった場合は、「下書き」に保管されます。
- **下書き** — 書きかけのメッセージや、送信しなかったメッセージは、ここに保管されます。
- **送信済** — 送信したメッセージを保管します。送信したメッセージを保存したい場合は、「メニュー」>「メッセージング」>「オプション」>「設定」>「テキストメッセージ設定」>「送信メッセージ保存中」の順に選択し、「オン」に設定します。

2	はじめに
3	安全上のご注意
6	各部の名称と機能
9	お使いになる前に
13	IsatPhone 2 の使い方
13	衛星に接続する
14	コンパス機能の使い方
14	GPS Fix を取得する
15	電話をかける/受ける
19	着信通知
20	ハンズフリーで通話する
21	留守録サービスを使用する
21	その他の通話機能
23	高度な通話機能
26	メッセージング
33	プリペイドサービス
34	ロケーションサービス
40	電話帳/連絡先
44	データ通信
45	個人用設定
52	セキュリティ
55	故障かな?と思ったら
58	メンテナンスとお手入れ
60	技術基準への適合
63	免責事項
64	付属品
65	輸出規制
66	マルウェア対策
67	コンテンツのダウンロードについて
68	登録商標について
69	個人情報の保護について
70	製品仕様
71	索引

- **保存メッセージ** — 受信したメッセージを保管します。
- **テンプレート** — よく送信する定型文をテンプレートとして保存できます。テンプレートを作成するには、「メニュー」>「メッセージング」>「新規メッセージ」>「テキスト形式」の順に選択して、定型文として使用するメッセージを入力します。次に、「オプション」>「テンプレートとして保存」を選択します。このテンプレートを基に新しいテキストメッセージを作成するには、「メニュー」>「メッセージング」>「オプション」>「テンプレートから作成」の順に選択して、使用するテンプレートを選択します。必要に応じてテキストを編集し、宛先を追加して、「オプション」>「送信」の順に選択します。
- **SIM メッセージ** — メッセージを SIM メモリーに保管します。この電話機のメモリーには合計 125 までメッセージを保管できます。

テキストを入力する

テキストの入力は、メッセージを作成するときや、電話帳に連絡先を追加する、オーガナイザに予定を追加するときなど、さまざまな場面で必要になります。IsatPhone 2 には、予測入力と標準入力という 2 種類のテキスト入力モードがあります。

予測入力の使い方

予測入力モードを使うと、内蔵辞書による自動入力により、キー操作を軽減し、すばやく入力することができます。

例えば、「hello」という単語は、たったの 5 回(単語の文字数分)キーを押すだけで入力できます。まず、最初の文字「h」の数値キー「4」を押すと、画面に文字の選択肢が表示されますが、ここで「h」を選択せずに、そのまま次の文字「e」の数値キー「3」を押すと、辞書が作動して、「he」で始まる単語に絞り込まれます。後は、数値キー「5」を 2 回押して「ll」を入力し、続いて数値キー「6」を押して「o」を入力します。これで辞書はこのような順序の文字列をもつ唯一の単語、すなわち「hello」を選択します。

同じ文字列で始まる単語が辞書に多数登録されている場合は、それらの単語が一覧表示されます。その場合は、下矢印キーを使って目的の単語に移動し、センター選択キーを押します。単語と単語の間にスペースを入れるには、通常どおり「0」キーを押します。

入力している文字列の単語が辞書にない場合は、「単語が辞書にありません」と表示されます。その場合は、「OK」を押して「単語スペル」を選択し、目的の単語を入力してから、「選択」を押します。これでその単語が辞書に登録され、次回から使用できるようになります。

2	はじめに
3	安全上のご注意
6	各部の名称と機能
9	お使いになる前に
13	IsatPhone 2 の使い方
13	衛星に接続する
14	コンパス機能の使い方
14	GPS Fix を取得する
15	電話をかける/受ける
19	着信通知
20	ハンズフリーで通話する
21	留守録サービスを使用する
21	その他の通話機能
23	高度な通話機能
26	メッセージング
33	プリペイドサービス
34	ロケーションサービス
40	電話帳/連絡先
44	データ通信
45	個人用設定
52	セキュリティ
55	故障かな?と思ったら
58	メンテナンスとお手入れ
60	技術基準への適合
63	免責事項
64	付属品
65	輸出規制
66	マルウェア対策
67	コンテンツのダウンロードについて
68	登録商標について
69	個人情報の保護について
70	製品仕様
71	索引

テキスト入力の設定は、メッセージの作成中にも変更できます。このためには「#」キーを数秒押し、言語の変更、テキスト編集モードの変更、新しい単語の追加などを行うためのポップアップメニューを表示させます。

注記: テキストメッセージの作成中に辞書の言語を変更するには、「オプション」>「入力言語」の順に選択します。

標準入力(予測入力なし)の使い方









標準テキスト入力では、手動で1文字ずつテキストを入力します。入力しようとする単語の候補が表示されることはありません。

このモードでテキストを入力するには、**2~9**の数値キーをそれぞれ目的の文字が出るまで繰り返し押します。数字の場合は、数字が表示されるまでキーをもう少し長く押します。スペースを挿入するには、「0」キーを押します。句読点などの記号を入力するには、「*」キーを押してから、ナビゲーションキーを使ってメニューから選択します。テキストの編集と、大文字の入りに切り替えるには、「#」キーを押します。

テキストを削除するには、カーソルを削除したい文字の右側に置いて、「クリア」を選択します。テキストの挿入や削除を行うには、ナビゲーションキーでカーソルをメッセージ内の目的の位置に移動します。

テキスト入力モードを選択する

現在選択しているテキスト入力モードと、大文字/小文字のどちらの文字入力かは、画面右上のアイコンで確認できます。デフォルト設定は標準入力モードです。テキスト入力モードを変更するには、希望するモードのアイコンが表示されるまで「#」キーを繰り返し押します。選択できるモードは次のとおりです。

-  ABC 予測入力モード — すべて大文字
-  Abc 予測入力モード — 語頭のみ大文字
-  abc 予測入力モード — すべて小文字
-  ABC 標準入力モード — すべて大文字
-  Abc 標準入力モード — 語頭のみ大文字
-  abc 標準入力モード — すべて小文字
-  123 標準入力モード — 数字のみ
-  !?@ 標準入力モード — 記号のみ

テキストメッセージを作成する

送信可能なテキストの文字数は、受信者の電話番号を含め、半角で約1600文字、全角で約740文字までです。メッセージは最大10個に分割され送信されます。

2	はじめに
3	安全上のご注意
6	各部の名称と機能
9	お使いになる前に
13	IsatPhone 2 の使い方
13	衛星に接続する
14	コンパス機能の使い方
14	GPS Fix を取得する
15	電話をかける/受ける
19	着信通知
20	ハンズフリーで通話する
21	留守録サービスを使用する
21	その他の通話機能
23	高度な通話機能
26	メッセージング
33	プリペイドサービス
34	ロケーションサービス
40	電話帳/連絡先
44	データ通信
45	個人用設定
52	セキュリティ
55	故障かな?と思ったら
58	メンテナンスとお手入れ
60	技術基準への適合
63	免責事項
64	付属品
65	輸出規制
66	マルウェア対策
67	コンテンツのダウンロードについて
68	登録商標について
69	個人情報の保護について
70	製品仕様
71	索引

「メニュー」>「メッセージング」>「新規メッセージ」>「テキスト形式」の順に選択します。空白の画面が表示されたら、メッセージを入力します。テキストの入力方法については、[27 ページ](#)を参照してください。メッセージの入力を終えたら、宛先を追加します。「連絡先」に宛先の詳細を登録してある場合は、「オプション」>「受信者追加」の順に選択して、一覧から名前を選択します。電話帳と SIM の連絡先間を移動するには、左右のナビゲーションキーを使います。

宛先の詳細を登録していない場合は、上に移動するナビゲーションキーを使ってカーソルを「宛先:」欄に移動します。宛先の国番号を省略せずに電話番号をすべて入力します。入力ミス修正の場合は、左右のナビゲーションキーを使ってカーソルを目的の位置に移動し、「クリア」を押して番号を削除します。

宛先をすべて指定したら、「オプション」>「送信」の順に選択するか、センター選択キーを押します。

メッセージを後で編集または送信するために保存する場合は、「オプション」>「保存」、または「オプション」>「終了」のどちらかを選択します。これでメッセージは「下書き」フォルダに保存されます。保存したメッセージを開くには、「メニュー」>「メッセージング」>「下書き」の順に選択します。

E メールアドレスに送信するテキストメッセージを作成する

IsatPhone 2 では、テキストメッセージを E メールアドレスに送信することもできます。この場合、送信先の画面には差出人(あなた)の名前ではなく、次の形式の E メールアドレスが表示されます。

差出人: あなたの電話番号@message.inmarsat.com
例:
差出人: 8707764XXXXX@message.inmarsat.com

送信可能なテキストの文字数は、宛先の E メールアドレスを含め、半角で約 1600 文字、全角で約 740 文字までです。メッセージは最大 10 個に分割され送信されます。

「メニュー」>「メッセージング」>「新規メッセージ」>「E メールメッセージ」の順に選択します。メッセージを入力します。連絡先から宛先を追加するには、「オプション」>「受信者追加」の順に選択します。E メールアドレスが含まれている連絡先のみが表示されます。

連絡先に登録されていない E メールアドレスにメッセージを送信するには、上に移動するナビゲーションキーを使ってカーソルを「宛先:」欄に移動して、直接アドレスを入力します。@などの記号を入力するには、「*」キーを押してから、ナビゲーションキーを使って一覧から選択します。アドレスを入力して 5 秒間待つと、自動的に末尾に区切り文字(:)が入力されるので、続けて他のアドレスを入力することができます。「宛先:」欄からカーソルを移動するか、「オプション」を開くと、自動的に E メールアドレスがチェックされます。E メールアドレスの形式が正しくない場合は、そのアドレスは削除され、エラーメッセージが表示されます。

テキストおよび E メールメッセージを受信する

電話のアンテナを立てて、ネットワークに接続すると、通話中の場合でも、着信呼が別の電話番号に転送されている場合でも、メッセージを受信できます。

メッセージの受信中に電話機の電源を切った場合、そのメッセージは、電話機の電源を入れ、ネットワークに再接続するまで、ネットワークに保管されます。ネットワークに保管されている間は、メッセージの配信が試みられます。この設定を確認または変更するには、「メニュー」>「メッセージング」>「オプション」>「設定」>「テキストメッセージ設定」>「有効期間」の順に

2	はじめに
3	安全上のご注意
6	各部の名称と機能
9	お使いになる前に
13	IsatPhone 2 の使い方
13	衛星に接続する
14	コンパス機能の使い方
14	GPS Fix を取得する
15	電話をかける/受ける
19	着信通知
20	ハンズフリーで通話する
21	留守録サービスを使用する
21	その他の通話機能
23	高度な通話機能
26	メッセージング
33	プリペイドサービス
34	ロケーションサービス
40	電話帳/連絡先
44	データ通信
45	個人用設定
52	セキュリティ
55	故障かな?と思ったら
58	メンテナンスとお手入れ
60	技術基準への適合
63	免責事項
64	付属品
65	輸出規制
66	マルウェア対策
67	コンテンツのダウンロードについて
68	登録商標について
69	個人情報の保護について
70	製品仕様
71	索引

選択します。メッセージを受信すると、未読メッセージアイコン  がステータスバーに表示されます。また、「情報」がポップアップ表示され、未読メッセージのリストが表示されます。メッセージを後で読みたい場合は、「閉じる」を押します。メッセージを読むには、「メニュー」>「メッセージング」>「受信トレイ」の順に選択します。また、「情報」が開いたときに、センター選択キーとナビゲーションキーを使って「未読メッセージ」を選択し、メッセージを開くこともできます。

着信テキストメッセージには、最大 10 個の連結メッセージが表示されます。ただし、E メールからの着信メッセージの場合は、半角で約 160 文字、全角で約 74 文字までしか表示されません。差出人がこれより長いメッセージを送った場合は、受信時に一部削除されます。

受信メッセージを表示する

「受信トレイ」には、最近受信したメッセージが 20 件まで表示されます。ここで、各メッセージのステータス（開封済みか未読）、差出人の名前または番号、メッセージの最初の部分、および受信日を確認できます。メッセージを開くには、上下方向のナビゲーションキーを使ってメッセージを選択してから、センター選択キーを押すか、「オプション」>「開く」の順に選択します。

差出人に返信する

メッセージを開き、「オプション」>「返信」の順に選択します。空欄のメッセージ入力画面が表示されます。表示されるメッセージに従って必要欄に入力します。

メッセージを転送する

メッセージを開き、「オプション」>「転送」>「テキスト形式」または「E メールメッセージ」の順に選択します。メッセージが開き、「宛先:」欄でカーソルが点滅します。宛先の番号を入力するか、「オプション」>「受信者追加」の順に選択して電話帳から連絡先を追加します。「宛先:」欄に入力したら、「オプション」>「送信」の順に選択します。メッセージが送信されたことを知らせるポップアップが表示されます。送信済みのメッセージは「送信済」リストに保管されます。

受信したメッセージの番号に電話をかける

メッセージを開き、緑色のキー  を押すか、「オプション」>「電話をかける」の順に選択します。電話をかけたメッセージは開封済みとしてみなされ、受信トレイに残ります。

受信したメッセージの差出人情報を保存する

メッセージを開き、「オプション」>「アドレスクリップボード」の順に選択します。差出人の番号が表示されます。「オプション」>「連絡先に追加」の順に選択します。「新規作成」または「既存を更新」を選択します。番号の保存先として適切な連絡先を選択し、残りの欄に必要な事項を入力してから、「オプション」>「保存」の順に選択します。この連絡先は「電話帳」に保存されます。新しい連絡先の作成方法については、[40 ページ](#)を参照してください。

受信したメッセージを保存する

受信したメッセージを保存するには、保存するメッセージを開き、「オプション」>「フォルダへコピー」>「保存メッセージ」の順に選択します。

2	はじめに
3	安全上のご注意
6	各部の名称と機能
9	お使いになる前に
13	IsatPhone 2 の使い方
13	衛星に接続する
14	コンパス機能の使い方
14	GPS Fix を取得する
15	電話をかける/受ける
19	着信通知
20	ハンズフリーで通話する
21	留守録サービスを使用する
21	その他の通話機能
23	高度な通話機能
26	メッセージング
33	プリペイドサービス
34	ロケーションサービス
40	電話帳/連絡先
44	データ通信
45	個人用設定
52	セキュリティ
55	故障かな?と思ったら
58	メンテナンスとお手入れ
60	技術基準への適合
63	免責事項
64	付属品
65	輸出規制
66	マルウェア対策
67	コンテンツのダウンロードについて
68	登録商標について
69	個人情報の保護について
70	製品仕様
71	索引

メッセージを削除する

メッセージのリストから削除するメッセージを選択し、「オプション」>「削除」の順に選択します。削除を確認するメッセージが表示されます。「はい」を押します。フォルダ内のすべてのメッセージを削除するには、「オプション」>「全メッセージを削除」の順に選択します。

メッセージグループを設定する

同じテキストやEメールメッセージを頻繁に同じ複数の相手に送信する場合は、グループを作成しておく便利です。宛先のグループを作成するには、「メニュー」>「連絡先」>「グループ」の順に選択し、「オプション」>「新規作成」の順に選択します。グループの名前を入力し、「OK」、「はい」の順に選択します。最大20個のグループを作成することができます。同じ連絡先を複数のグループに加えることもできます。

グループにメンバーを追加するには、「メニュー」>「連絡先」>「グループ」の順に選択し、メンバーを追加するグループを選択してから、センター選択キーを押します。次に、「オプション」>「メンバー追加」の順に選択します。電話帳が表示されたら、グループに追加する連絡先の名前を選択し、左選択キーまたはセンター選択キーを押します。1つのグループに連絡先を何個でも追加できます。

グループのメンバーを1人選択した状態で「オプション」を選択すると、次の操作を行うことができます。

- 連絡先の詳細情報を開く
- 連絡先の番号に電話をかける
- 連絡先にテキストメッセージを送信する
- 連絡先をグループから削除する
- グループリストを表示して、グループのメンバーを確認する

「グループ着信音割り当て」を使うと、特定のグループの全メンバーに同じ着信音を割り当てることができるので、どのグループのメンバーからの電話かすぐに区別できます。

グループのメンバー全員にテキストメッセージを送信するには、「メニュー」>「メッセージング」>「新規メッセージ」>「テキスト形式」または「Eメールメッセージ」>「オプション」>「受信者追加」の順に選択し、右ナビゲーションキーを3回押してタブを切り替えます。表示されたリストでグループを選択して、メッセージを作成します。

電話帳から直接グループにメンバーを追加することもできます。電話帳からメンバーを追加するには、電話帳で連絡先を選択し、「オプション」>「グループに追加」の順に選択して、追加先のグループを選択します。また、「オプション」>「グループに所属」の順に選択すると、そのグループに所属しているメンバーを表示できます。

2	はじめに
3	安全上のご注意
6	各部の名称と機能
9	お使いになる前に
13	IsatPhone 2 の使い方
13	衛星に接続する
14	コンパス機能の使い方
14	GPS Fix を取得する
15	電話をかける/受ける
19	着信通知
20	ハンズフリーで通話する
21	留守録サービスを使用する
21	その他の通話機能
23	高度な通話機能
26	メッセージング
33	プリペイドサービス
34	ロケーションサービス
40	電話帳/連絡先
44	データ通信
45	個人用設定
52	セキュリティ
55	故障かな？と思ったら
58	メンテナンスとお手入れ
60	技術基準への適合
63	免責事項
64	付属品
65	輸出規制
66	マルウェア対策
67	コンテンツのダウンロードについて
68	登録商標について
69	個人情報の保護について
70	製品仕様
71	索引

テキストメッセージをグループのメンバーに送信する

同じテキストメッセージを頻繁に同じ複数の相手に送信する場合は、電話帳内にグループを作成しておくのが便利です。既存のグループにテキストメッセージを送信するには、「オプション」>「受信者追加」の順に選択し、右ナビゲーションキーを2回押して、グループのリストを表示させます。

メッセージ設定を使用する

「メニュー」>「メッセージング」>「オプション」>「設定」>「テキストメッセージ設定」または「Eメール設定」の順に選択します。

テキストメッセージ設定

同じメッセージセンターを使用：必ず「はい」に設定します。

SMSC の管理：どちらの場合も、メッセージの送信先の番号を指定します。

有効期間：メッセージが相手に届かなかった場合に、配信待ちとしてネットワークに保管する期間を指定します。

送信メッセージ保存中：デフォルトではオンに設定されています。この設定は必要に応じて変更できます。

長いメッセージを送信中です：デフォルトではオンに設定されています。このオプションを使うと、最大10個のメッセージを連結して、半角で最大約1600文字、全角で最大740文字送信できます。

元のメッセージを含める/元のメッセージを含めない：

返信メッセージに、差出人からの元のメッセージを含めるか含めないかを指定します。デフォルトの設定は「元のメッセージを含めない」です。

デフォルトに設定：すべてのメッセージ設定を初期状態に戻します。

サービスセンターの電話番号を入力する

ご契約の取扱店から指示された場合を除き、ご利用のサービスセンターの電話番号を入力したり変更したりすることはほとんどありません。

サービスセンターの電話番号はメッセージを送信するために必要です。万が一、この番号がご自分のSIMカードに記録されていない場合は、次の手順で入力します。

サービスセンターの電話番号を入力するには、「メニュー」>「メッセージング」>「オプション」>「設定」>「テキストメッセージ設定」>「SMSC の管理」の順に選択します。ご利用のサービスセンターの電話番号が表示されたら、「オプション」>「終了」の順に選択します。番号が表示されない場合は、「オプション」>「編集」の順に選択して、サービスセンターの電話番号を国番号も含めすべて入力します。入力した番号を有効にすることを確認するメッセージが表示されます。「はい」を押します。これでメッセージの送受信が可能になります。または、「メニュー」>「メッセージング」>「オプション」>「設定」>「Eメール設定」>「オプション」>「編集」を選択して、Eメールセンターの電話番号を追加し、「適用」を選択します。

メッセージの配信期限を設定する

配信されなかったメッセージを配信待ちとしてネットワークに保管する期限を変更することができます。配信期限を確認または変更するには、「メニュー」>「メッセージング」>「オプション」>「設定」>「テキストメッセージ設定」>「有効期間」の順に選択します。

見たいページをクリック

2	はじめに
3	安全上のご注意
6	各部の名称と機能
9	お使いになる前に
13	IsatPhone 2 の使い方
13	衛星に接続する
14	コンパス機能の使い方
14	GPS Fix を取得する
15	電話をかける/受ける
19	着信通知
20	ハンズフリーで通話する
21	留守録サービスを使用する
21	その他の通話機能
23	高度な通話機能
26	メッセージング
33	プリペイドサービス
34	ロケーションサービス
40	電話帳/連絡先
44	データ通信
45	個人用設定
52	セキュリティ
55	故障かな?と思ったら
58	メンテナンスとお手入れ
60	技術基準への適合
63	免責事項
64	付属品
65	輸出規制
66	マルウェア対策
67	コンテンツのダウンロードについて
68	登録商標について
69	個人情報の保護について
70	製品仕様
71	索引

プリペイドサービス

プリペイドサービスを申し込まれたお客様には、ご契約の取扱店からサービスのご利用開始を知らせる通知が送られます。また、お使いの電話機で Inmarsat のプリペイドサービスの残高照会やプリペイドカードによるチャージを無料で行うことができます。「メニュー」>「設定」>「プリペイド」の順に選択してから、「残高照会」または「プリペイドチャージ」を選択し、画面に表示される指示に従います。

残高を照会する

メイン画面で、残高照会用のコード「*106#」を入力して、緑色のキー  を押します。これで現在の残高と有効期限が画面に表示されます。

プリペイドカードをチャージする

メイン画面で、トップアップコード「*101*プリペイドカードの番号#」(例:*101*1234567890123456#)を入力して、緑色のキー  を押します。これでチャージ後の残高と有効期限が画面に表示されます。

2	はじめに
3	安全上のご注意
6	各部の名称と機能
9	お使いになる前に
13	IsatPhone 2 の使い方
34	ロケーションサービス
34	アシストボタンの使い方
36	トラッキング機能の使い方
37	GPS 位置情報の使い方
38	パーソナル通知
40	電話帳/連絡先
44	データ通信
45	個人用設定
52	セキュリティ
55	故障かな?と思ったら
58	メンテナンスとお手入れ
60	技術基準への適合
63	免責事項
64	付属品
65	輸出規制
66	マルウェア対策
67	コンテンツのダウンロードについて
68	登録商標について
69	個人情報の保護について
70	製品仕様
71	索引

アシストボタンの使い方

緊急の要件がある場合は、**アシストボタン**を使用して迅速に、特定の受信者に電話をかけたり、1つまたは複数の宛先に通知テキストメッセージまたは通知 E メールを送ることができます。

注記:アシスト通知機能は、緊急電話とは異なります。**18 ページ**を参照してください。この機能を使って、各国の緊急電話番号(例えば 911 など)や 4 桁以下の番号に電話をかけることはできません。しかしながら、滞在先の救急サービス関連の連絡先情報を電話帳に保管し、万一の場合に通知できるようにしておくことを推奨します。

アシスト機能を有効にする

アシスト機能を使用するには、その前に機能を有効にし、通知タイプと連絡先を設定しておく必要があります。メインメニューから「**ロケーションサービス**」>「**アシストボタン**」>「**設定**」>「**アシスト機能**」の順に選択します。センター選択キーを押して、アシスト機能を有効にします。

アシストボタン通話の設定

メインメニューから「**ロケーションサービス**」>「**アシストボタン**」>「**設定**」>「**通知タイプ**」の順に選択し、「**通話のみ**」または「**通話とメッセージ**」を選択します。通話の受信者を選択するには、「**ロケーションサービス**」>「**アシストボタン**」>「**設定**」>「**通話の設定**」>「**受信者を編集**」の順に選択します。連絡先は電話帳から選択するか、新規に追加することができます。連絡先の検索、編集、新規追加については、**40 ページ**の「電話帳の連絡先を管理する」を参照してください。アシスト通話の受信者には 1 人だけ選択することができます。アシスト通話に携帯機のスピーカーを使用するには、「**ロケーションサービス**」>「**アシストボタン**」>「**設定**」>「**通話の設定**」>「**ハンズフリー通話**」>「**オン**」の順に選択します。通話のセットアップに失敗した場合に、携帯機から自動で

受信者にリダイヤルするには、「**ロケーションサービス**」>「**アシストボタン**」>「**設定**」>「**通話の設定**」>「**通話再試行**」>「**オン**」の順に選択します。一回目の通話に失敗した後、携帯機の接続が切れると、「**通話の接続に失敗、再試行中**」というメッセージが表示され、3 分後に、同じ連絡先に自動リダイヤルされます。**アシスト通知機能**は 8 回まで同じ連絡先への接続を試みた後で、オフになります。



アシストボタンメッセージの設定

メインメニューから「**ロケーションサービス**」>「**アシストボタン**」>「**設定**」>「**通知タイプ**」の順に選択し、「**通話とメッセージ**」または「**メッセージのみ**」を選択してから、センター選択キーを押します。発信するメッセージの受信者を選択するには、「**ロケーションサービス**」>「**アシストボタン**」>「**設定**」>「**メッセージの設定**」>「**受信者を編集**」の順に選択します。上記の「アシストボタン通話の設定」を参照してください。次に、受信者に送信するメッセージのタイプを「**E メールメッセージ**」または「**テキストメッセージ**」から選択します。複数の受信者にメッセージを送信するには、電話帳から各連絡先を別々に選択(必要なら新しい連絡先を追加)して、それぞれについてメッセージのタイプを選択します。最大 10 人のメッセージ受信者を選択できます。

2	はじめに
3	安全上のご注意
6	各部の名称と機能
9	お使いになる前に
13	IsatPhone 2 の使い方
34	ロケーションサービス
34	アシストボタンの使い方
36	トラッキング機能の使い方
37	GPS 位置情報の使い方
38	パーソナル通知
40	電話帳/連絡先
44	データ通信
45	個人用設定
52	セキュリティ
55	故障かな?と思ったら
58	メンテナンスとお手入れ
60	技術基準への適合
63	免責事項
64	付属品
65	輸出規制
66	マルウェア対策
67	コンテンツのダウンロードについて
68	登録商標について
69	個人情報の保護について
70	製品仕様
71	索引

アシストメッセージの内容は、携帯機によって自動作成され、常に最新の GPS Fix とその取得時刻、通知の送信時刻を含みません。Eメールの文字数は、受信者の Eメールアドレスも含めて 160 文字以内にする必要があります。ユーザーが個人的なテキストメッセージを追加することはできません。アシストメッセージの例を次に示します。

Assistance alert from:
+870776400465
52.123N,22.456W
20140202T125959Z
h:08m,v:32m accuracy
Created 20140202T132216Z

ここで
+870776400465
 は送信者の電話番号
52.123N,22.456W
 は送信者の現在地の緯度と経度

20140202T125959Z
 は GPS Fix が取得された日付と時刻
h:08m,v:32m accuracy
 はメートル単位の GPS Fix の水平、垂直位置の精度

Created 20140202T132216Z
 は通知が送信された日付と時刻のタイムスタンプを表します。

アシストボタン通知を有効にする

携帯機のスイッチをオンにして、アンテナを空に向けて立て、携帯機の上部にあるアシストボタンのラッチを開いて、ボタンを押します。または、メインメニューから「ロケーションサービス」>「アシストボタン」>「有効」の順に選択します。通知が 15 秒で送信されることを知らせるメッセージが、画面に表示されます。この間に、「今すぐ」を選択してすぐ送信したり、「キャンセル」を押して通知をキャンセルすることができます。必要に応じて、ボタンを選択します。通知にメッセージが設定されていれば、受信者にメッセージが送信されます。通知に通話が設定されていれば、通話が確立されます。通話中、画面には現在地の緯度と経度が表示されます。

アシストボタンのセキュリティ

無許可の使用を防止するため、アシストボタン機能はロックすることができます。ロックがオンになっている場合は、機能の設定を変更する前に管理者コードを入力する必要があります。管理者コードの設定については、[53 ページ](#)を参照してください。ロックはデフォルトでは「オフ」に設定されています。

「アシスト機能ロック」のオン/オフを切り替えるには、「メニュー」>「設定」>「セキュリティ」の順に選択し、リストから「アシスト機能ロック」を選択します。続いて「オン」または「オフ」を選択した後、管理者コードを入力して、「OK」を押します。

2	はじめに
3	安全上のご注意
6	各部の名称と機能
9	お使いになる前に
13	IsatPhone 2 の使い方
34	ロケーションサービス
34	アシストボタンの使い方
36	トラッキング機能の使い方
37	GPS 位置情報の使い方
38	パーソナル通知
40	電話帳/連絡先
44	データ通信
45	個人用設定
52	セキュリティ
55	故障かな?と思ったら
58	メンテナンスとお手入れ
60	技術基準への適合
63	免責事項
64	付属品
65	輸出規制
66	マルウェア対策
67	コンテンツのダウンロードについて
68	登録商標について
69	個人情報の保護について
70	製品仕様
71	索引

トラッキング機能の使い方

トラッキング機能を使うと、1人または複数の受信者あるいは1個所のトラッキングポータルに、現在地のGPS座標を報告するテキストメッセージまたはEメールを送信することができます。メッセージは携帯機によって自動作成され、デフォルトでは15分ごとに更新される位置情報を含みます。メッセージを送信するためには、携帯機がネットワークに登録されている必要があります。[13ページ](#)の「衛星に接続する」を参照してください。

トラッキングの設定

トラッキングの状態

- トラッキング機能には、トラッキングメッセージ送信のアクセスを管理するために、「有効」、「無効」および「常にオンを優先」の3つの状態があります。状態を設定するには、メインメニューから「ロケーションサービス」>「トラッキング」>「トラッキング設定」>「トラッキング状態」の順に選択してから、次のいずれかの状態を選択します。
- 「有効」: トラッキングメッセージ送信の開始と停止を選択することができます。選択には、メニューから選択する方法と、携帯機側面の音量アップ/ダウンキーの上にある「トラッキング」ボタン(図を参照)を押す方法があります。
- 「無効」: トラッキングメッセージ送信の開始・停止を不能にします。
- 「常にオンを優先」: 携帯機がネットワークに接続すると、いつでもメッセージの送信を続けます。

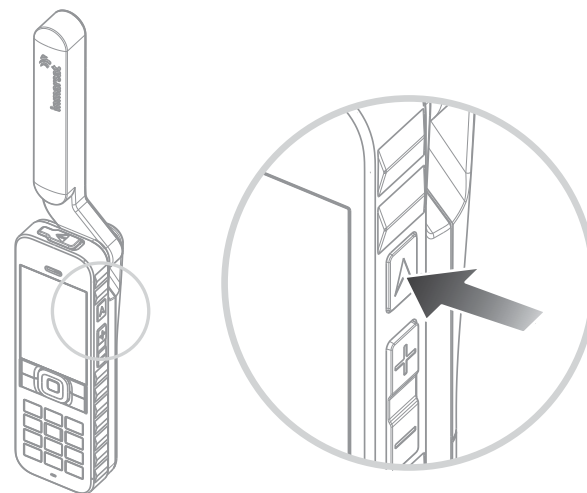

メッセージの受信者とタイプの選択

「ロケーションサービス」>「トラッキング」>「トラッキング設定」>「受信者の編集」の順に選択します。連絡先は電話帳から選択するか、新規に追加することができます。連絡先の検索、編集、新規追加方法については、[40ページ](#)の「電話帳の連絡先を管理する」を参照してください。複数の受信者にメッセージを送信するには、電話帳から各連絡先を別々に選択(必要なら新しい連絡先を追加)します。最大10人の受信者を選択できます。受信者を選択してから、「選択」を押します。該当する連絡先に対して利用可能なメッセージタイプが表示されるので、「テキストメッセージ」または「Eメールメッセージ」を選択してから、「選択」を押します。受信者のEメールアドレスは40文字以内にする必要があります。

2	はじめに
3	安全上のご注意
6	各部の名称と機能
9	お使いになる前に
13	IsatPhone 2 の使い方
34	ロケーションサービス
34	アシストボタンの使い方
36	トラッキング機能の使い方
37	GPS 位置情報の使い方
38	パーソナル通知
40	電話帳/連絡先
44	データ通信
45	個人用設定
52	セキュリティ
55	故障かな?と思ったら
58	メンテナンスとお手入れ
60	技術基準への適合
63	免責事項
64	付属品
65	輸出規制
66	マルウェア対策
67	コンテンツのダウンロードについて
68	登録商標について
69	個人情報の保護について
70	製品仕様
71	索引

メッセージ頻度の選択

トラッキングを「オン」に設定すると、デフォルトではメッセージが15分ごとに自動送信されます。

送信頻度は必要に応じて増減することができます。「**トラッキング設定**」>「**送信頻度の編集**」を選択します。あらかじめ設定された頻度が画面に表示されます。適切な頻度を選択してから、「**選択**」を押します。ユーザーは9999分間以内で独自の送信頻度を指定することができます。頻度のリストから「**カスタム送信頻度**」を選択してください。空白のテキストボックスが表示されるので、使用したい送信頻度を入力して、「**OK**」を押します。

トラッキングの開始

トラッキングの状態が「**有効**」に設定されていれば、「**トラッキング**」ボタンを使って、トラッキングメッセージの送信を開始/停止することができます。または、メインメニューから「**ロケーションサービス**」>「**トラッキング**」>「**開始**」の順に選択します。トラッキングメッセージが選択した頻度で送信されることを確認するメッセージが画面に表示されるので、「**OK**」を押します。

「**常にオンを優先**」を選択すると、携帯機がネットワークに登録されると常にトラッキングメッセージが送信されます。

トラッキングが開始されると、画面の上部にあるトラッキングLEDが点滅します。

トラッキングの停止

トラッキングメッセージの送信を停止するには、「**トラッキング**」ボタンを押すか、メインメニューから「**ロケーションサービス**」>「**トラッキング**」>「**停止**」の順に選択してから、「**選択**」を押します。確認を求めるメッセージが画面に表示されたら、「**OK**」を押します。トラッキングLEDが消灯します。

「**常にオンを優先**」が選択された状態のとき、トラッキングメッセージの送信を停止するには、「**ロケーションサービス**」>「**トラッキング**」>「**トラッキング設定**」>「**トラッキング状態**」>「**無効**」の順に選択します。

トラッキングのセキュリティ

無許可の使用を防止するため、トラッキング機能はロックすることができます。ロックがオンになっている場合は、トラッキング機能の設定を変更する前に管理者コードを入力する必要があります。管理者コードの設定については、[53 ページ](#)を参照してください。ロックはデフォルトでは「**オフ**」に設定されています。

「**トラッキングロック**」のオン/オフを切り替えるには、「**メニュー**」>「**設定**」>「**セキュリティ**」の順に選択し、リストから「**トラッキングロック**」を選択します。続いて「**オン**」または「**オフ**」を選択した後、管理者コードを入力して、「**OK**」を押します。

GPS 位置情報の使い方

GPSで調べた現在位置情報を携帯電話で表示して、その情報をテキストメッセージやEメールで送信することができます。

注記: GPS情報が表示できるのは、電話機のネットワーク登録後のみです。

GPS 位置情報を表示する

GPS Fixを行った最新日時とその時点での現在位置の緯度および経度を表示するには、「**メニュー**」>「**GPS 位置情報**」>「**オプション**」>「**位置情報表示**」の順に選択します。現在位置は、世界地図に白い点で示されます。

2	はじめに
3	安全上のご注意
6	各部の名称と機能
9	お使いになる前に
13	IsatPhone 2 の使い方
34	ロケーションサービス
34	アシストボタンの使い方
36	トラッキング機能の使い方
37	GPS 位置情報の使い方
38	パーソナル通知
40	電話帳/連絡先
44	データ通信
45	個人用設定
52	セキュリティ
55	故障かな？と思ったら
58	メンテナンスとお手入れ
60	技術基準への適合
63	免責事項
64	付属品
65	輸出規制
66	マルウェア対策
67	コンテンツのダウンロードについて
68	登録商標について
69	個人情報の保護について
70	製品仕様
71	索引

GPS 位置情報をメートル法またはヤードポンド法で表示する

「メニュー」>「GPS 位置情報」の順に選択します。「有効な GPS Fix」画面が表示されます。「オプション」>「単位設定」の順に選択して、希望する単位を選択します。デフォルト設定はメートル法です。

GPS 位置情報を送信する

「メニュー」>「GPS 位置情報」の順に選択して、「オプション」>「GPS の位置情報を送る」の順に選択します。前回 GPS Fix を取得してからの経過時間とともに、2つのオプションが表示されます。前回の位置情報を送信する場合は「送信」、新たに GPS Fix を取得する場合は「新規」を選択します。キャンセルする場合は、赤色のキー  を押します。どちらを選択するかは、前回 GPS Fix を取得してからの移動距離に基づいて判断してください。新しい GPS Fix を取得しようとする、その分だけ、位置情報の送信が遅れます。

送信する GPS Fix が取得できたら、「テキスト形式」または「E メールメッセージ」を選択します。ここで編集できるのは宛先だけです。宛先の電話番号または E メールアドレスを直接「宛先:」欄に入力するか、「オプション」>「受信者追加」の順に選択し、「連絡先」から既存の連絡先を選択します。「電話帳」の連絡先リストが表示されたら、左右のナビゲーションキーを使って、「SIM 連絡先」または「グループ」を選択します。

GPS Fix を手動で取得する

稀に、GPS Fix が必要なことを示す  アイコンがしばらく表示されることがありますが、これは、電話をネットワークに接続するために新しい GPS Fix が必要なことを意味します。その場合は、「メニュー」>「GPS 位置情報」の順に選択します。これで、

最新の GPS Fix が表示されます。この画面が開くと、電話機は 30 秒おきに GPS Fix の更新を試みます。

各国の GPS ポリシー

国によっては、特定の地域でユーザが GPS 情報にアクセスすることを禁止しています。そのような地域では、GPS 衛星に通常どおりアクセスできるので電話の性能には影響しませんが、GPS 位置情報は表示されません。詳しくは、ご契約の取扱店にお問い合わせください。

GPS データ

Inmarsat は、適用されるデータ保護法に従って、GPS データの収集、保管、処理を行います。

パーソナル通知

パーソナル通知機能を使うと、ユーザは最大 10 名の受信者宛てに、GPS で調べた現在位置の情報を事前に設定された短いメッセージとともに E メールまたはテキストメッセージで送ることができます。

事前設定は、保管された GPS Fix とダイヤルのショートコードを使用することによって、パーソナル通知を高い信頼性ですばやく送信できるようにします。これを達成するために、1つの通知メッセージは 160 文字以内に制限され、各受信者に別々に送信されます。送信された各メッセージにはそれぞれ料金がかかります。

注記: 一般に、E メールメッセージのほうがテキストメッセージよりも信頼性が高くなります。

2	はじめに
3	安全上のご注意
6	各部の名称と機能
9	お使いになる前に
13	IsatPhone 2 の使い方
34	ロケーションサービス
34	アシストボタンの使い方
36	トラッキング機能の使い方
37	GPS 位置情報の使い方
38	パーソナル通知
40	電話帳/連絡先
44	データ通信
45	個人用設定
52	セキュリティ
55	故障かな?と思ったら
58	メンテナンスとお手入れ
60	技術基準への適合
63	免責事項
64	付属品
65	輸出規制
66	マルウェア対策
67	コンテンツのダウンロードについて
68	登録商標について
69	個人情報の保護について
70	製品仕様
71	索引

パーソナル通知の設定と使い方

パーソナル通知を設定して、有効にするには、「その他」>「パーソナル通知」>「パーソナル通知を編集」の順に選択します。「パーソナル通知を設定」を選択して、受信者とメッセージを編集します。詳しくは、[26 ページ](#)から始まる「メッセージング」を参照してください。

パーソナル通知は、次の要素で構成されています。

- 最新の GPS Fix、GPS 取得時刻、およびフィックス精度
- 電話機からパーソナル通知が送信された時刻
- 通知が E メールで送信された場合は、受信者の E メールアドレス
- ユーザが事前に定義した短いメッセージ (英数字のみ)。このメッセージには文字数に制限があり、書き込める残りの文字数が編集中表示されます。すべての受信者に同じメッセージが送信されます。

パーソナル通知を編集する機能は、「メニュー」>「設定」>「セキュリティ」の順に選択して、「パーソナル通知ロック」で管理者コードを入力すれば、表示されないようにすることができます。デフォルトでは「パーソナル通知ロック」はオフに設定されています。管理者コードの設定については、[53 ページ](#)を参照してください。

パーソナル通知の送信

パーソナル通知をただちに送信するには、メイン画面で * キーと # キーを同時に 2 秒以上押し続けます。このほか、「メニュー」>「その他」>「パーソナル通知」>「パーソナル通知を送信」の順に選択することもできます。こちらの方法では、送信を確認するメッセージが表示されます。

パーソナル通知メッセージを正常に送信するためには、電話機のアンテナを立てて、衛星に接続できるようにする必要があります。

2	はじめに
3	安全上のご注意
6	各部の名称と機能
9	お使いになる前に
13	IsatPhone 2 の使い方
34	ロケーションサービス
40	電話帳/連絡先
40	電話帳の連絡先を管理する
42	SIM カードの連絡先を管理する
42	Outlook の連絡先と同期させる
42	連絡先の詳細情報を受信する
43	あなたの電話番号
43	ご契約の取扱店の電話番号を表示する
43	アラーム
44	データ通信
45	個人用設定
52	セキュリティ
55	故障かな？と思ったら
58	メンテナンスとお手入れ
60	技術基準への適合
63	免責事項
64	付属品
65	輸出規制
66	マルウェア対策
67	コンテンツのダウンロードについて
68	登録商標について
69	個人情報の保護について
70	製品仕様
71	索引

電話帳の連絡先を管理する

連絡先は、「電話帳」に登録した場合は電話機のメモリー、「SIM 連絡先」に登録した場合は SIM カードに保存されます。保存できる連絡先の数は、電話帳が 500 件、IsatPhone 2 の SIM カードが 250 件です。電話機のメモリー内の連絡先を表示するには、メイン画面で「連絡先」を選択します。

新しい連絡先を作成する

連絡先の作成方法は複数あります。まず、メイン画面で、保存する電話番号を国番号も含めすべてキー入力します。次に、「オプション」>「連絡先に追加」>「新規連絡先作成」の順に選択します。保存する番号に、電話番号、会社電話番号、携帯電話、FAX などの分類を指定してから、「オプション」>「保存」の順に選択します。保存された連絡先の詳細が表示されます。

もう一つは、「メニュー」>「連絡先」の順に選択するか、直接「連絡先」を選択して、連絡先ディレクトリを開く方法です。連絡先を保存する場所を選択して、「選択」を押します。デフォルトの保存場所は「電話帳」です。保存されている連絡先の一覧が表示されたら、「オプション」>「新規連絡先」の順に選択して、名、姓、電話番号を入力します。電話番号の他にも情報を保存する場合は、「オプション」>「詳細情報追加」の順に選択して、表示される一覧から情報を選択します。必要な情報を入力したら、「オプション」>「保存」の順に選択するか、センター選択キーを押します。

連絡先を検索する

電話帳で連絡先を検索するには、ナビゲーションキーを使って連絡先のリスト内を移動するか、リストの上部にある検索フィールドに連絡先の名前の最初の数文字を入力します。テキストの入力方法については、[27 ページ](#)を参照してください。

連絡先を開く

電話帳で連絡先を選択してセンター選択キーを押し、「オプション」>「開く」の順に選択します。上下方向のナビゲーションキーを使って、電話番号を選択します。

連絡先を姓名順に表示する

「電話帳」>「オプション」>「設定」>「名前順表示」の順に選択し、「名-姓」（「名」のアルファベット順）または「姓-名」（「姓」のアルファベット順）を選択します。

2	はじめに
3	安全上のご注意
6	各部の名称と機能
9	お使いになる前に
13	IsatPhone 2 の使い方
34	ロケーションサービス
40	電話帳/連絡先
40	電話帳の連絡先を管理する
42	SIM カードの連絡先を管理する
42	Outlook の連絡先と同期させる
42	連絡先の詳細情報を送受信する
43	あなたの電話番号
43	ご契約の取扱店の電話番号を表示する
43	アラーム
44	データ通信
45	個人用設定
52	セキュリティ
55	故障かな？と思ったら
58	メンテナンスとお手入れ
60	技術基準への適合
63	免責事項
64	付属品
65	輸出規制
66	マルウェア対策
67	コンテンツのダウンロードについて
68	登録商標について
69	個人情報の保護について
70	製品仕様
71	索引

連絡先を編集する

電話帳の既存の連絡先を変更、または詳細を追加するには、上下方向のナビゲーションキーを使って連絡先を選択してから、「オプション」>「編集」の順に選択します。ナビゲーションキーを使って各情報に移動し、テキストや数字を編集します。テキストの入力方法については、[27 ページ](#)を参照してください。変更を保存するには、センター選択キーを押して、「はい」を選択します。または、「オプション」>「保存」>「はい」の順に選択します。

変更を取り消すには、センター選択キーを押し、変更の保存を確認するメッセージで「いいえ」を選択します。または、「オプション」>「保存」>「いいえ」の順に選択します。テキストの入力方法については、[27 ページ](#)を参照してください。

連絡先の番号に電話をかける

電話をかける相手の連絡先を選択して、緑色のキー  を押します。1つの連絡先に職場の電話と携帯電話などのように複数の電話番号が登録されている場合は、センター選択キーを使っていずれかの番号を選択します。

連絡先の番号へテキストメッセージまたは E メールを送る

連絡先を選択して、「オプション」>「メッセージ送信」の順に選択します。必要に応じて、「テキスト形式」または「E メール」を選択します。メッセージを入力して、「オプション」>「送信」の順に選択します。1つの連絡先に複数の電話番号が登録されている場合は、センター選択キーを使っていずれかの番号を選択します。

連絡先を削除する

「メニュー」>「連絡先」の順に選択するか、「連絡先」を押します。連絡先の一覧が表示されたら、ナビゲーションキーを使って削除する連絡先を選択し、「オプション」>「削除」の順に選択します。削除の確認メッセージが表示されたら、「はい」を押します。

すべての連絡先を削除する

電話帳を開き、「オプション」>「すべて削除」の順に選択して、「はい」を選択します。

連絡先を複製する

既存の連絡先と似通った詳細情報の連絡先を新たに追加する場合は、連絡先を複製する方が早く追加できます。

複製する連絡先を選択して、「オプション」>「複製」の順に選択します。次に詳細情報を新しい連絡先の情報に変更します。変更が終わったら、連絡先を保存するためにセンター選択キーを押して、「はい」を選択します。

2	はじめに
3	安全上のご注意
6	各部の名称と機能
9	お使いになる前に
13	IsatPhone 2 の使い方
34	ロケーションサービス
40	電話帳/連絡先
40	電話帳の連絡先を管理する
42	SIM カードの連絡先を管理する
42	Outlook の連絡先と同期させる
42	連絡先の詳細情報を送受信する
43	あなたの電話番号
43	ご契約の取扱店の電話番号を表示する
43	アラーム
44	データ通信
45	個人用設定
52	セキュリティ
55	故障かな？と思ったら
58	メンテナンスとお手入れ
60	技術基準への適合
63	免責事項
64	付属品
65	輸出規制
66	マルウェア対策
67	コンテンツのダウンロードについて
68	登録商標について
69	個人情報の保護について
70	製品仕様
71	索引

SIM カードの連絡先を管理する

連絡先は、電話帳だけでなく、SIM カードにも保存できます。SIM カードに連絡先を保存すると、1つの電話機から別の電話機に連絡先を移動することができます。SIM カードと電話帳の両方に連絡先を保存しておく、どちらかをバックアップとして使用できるので便利です。

SIM カードに保存されている連絡先を表示するには、「メニュー」>「連絡先」>「SIM 連絡先」の順に選択します。移動、編集、削除の方法や、電話のかけ方、テキストの送信方法などは、電話帳の場合とまったく同じです。

SIM カードから電話帳に連絡先をコピーするには、「SIM 連絡先」でコピーする連絡先を選択してから、「オプション」>「電話帳にコピー」の順に選択します。

SIM カード内のすべての連絡先を電話帳にコピーするには、SIM カードの挿入時に表示されるオプションを使います。SIM カードの挿入後初めて「連絡先」を選択すると、「SIM 連絡先を電話帳にコピーしますか」というメッセージと、その操作を確認するメッセージが表示されます。この処理には多少時間がかかります。

電話機のメモリーから SIM カードに連絡先をコピーするには、「電話帳」を選択してコピーする連絡先を選択し、「オプション」>「SIM へコピー」の順に選択します。

SIM カードからすべての連絡先を削除するには、「メニュー」>「連絡先」>「SIM 連絡先」>「オプション」>「すべて削除」の順に選択します。

SIM カードに保存されている連絡先の件数と、あと何件追加できるかを確認するには、「メニュー」>「連絡先」>「SIM 連絡先」>「オプション」>「SIM 詳細情報」の順に選択します。

Outlook の連絡先と同期させる

IsatPhone 2 付属の連絡先同期ツールを使うと、PC にインストールされている Microsoft Outlook または Outlook Express の連絡先情報を電話機に転送して同期させることができます。IsatPhone 2 付属の USB ドライブを PC で実行すると、この同期ツールをダウンロードして、『連絡先の同期方法』マニュアルを参照できます。これらは、inmarsat.com/isatphone からダウンロードできます。

連絡先の詳細情報を送受信する

ビジネスカードを送信するには、電話帳または SIM 連絡先のフォルダ内で連絡先を選択して、「オプション」>「ビジネスカードを送信」の順に選択します。次に、「テキスト形式」または「E メールメッセージ」を選択します。メッセージの本文に、選択した連絡先のすべての詳細情報が挿入されます。送信先の電話番号を国番号も含めすべて「宛先:」欄に入力するか、「オプション」>「受信者追加」の順に選択して、保存されている連絡先を指定します。最後に、「オプション」>「送信」の順に選択します。

ビジネスカードを受信すると、「受信トレイ」に通常のメッセージと同じように表示されますが、件名は「ビジネスカード」になります。受け取ったビジネスカードを開くには、受信トレイでそのメッセージを選択し、センター選択キーを押すか、「オプション」>「開く」の順に選択します。連絡先の詳細情報は、電話帳のその他の項目と同じように表示されます。ビジネスカードの詳細情報を保存するには、「オプション」から「新規作成」または「既存を更新」を選択します。

2	はじめに
3	安全上のご注意
6	各部の名称と機能
9	お使いになる前に
13	IsatPhone 2 の使い方
34	ロケーションサービス
40	電話帳/連絡先
40	電話帳の連絡先を管理する
42	SIM カードの連絡先を管理する
42	Outlook の連絡先と同期させる
42	連絡先の詳細情報を受信する
43	あなたの電話番号
43	ご契約の取扱店の電話番号を表示する
43	アラーム
44	データ通信
45	個人用設定
52	セキュリティ
55	故障かな？と思ったら
58	メンテナンスとお手入れ
60	技術基準への適合
63	免責事項
64	付属品
65	輸出規制
66	マルウェア対策
67	コンテンツのダウンロードについて
68	登録商標について
69	個人情報の保護について
70	製品仕様
71	索引

ビジネスカードの詳細情報は電話帳に保存されます。詳細情報が保存されると、元のメッセージは「受信トレイ」から削除されます。

あなたの電話番号

メイン画面でセンター選択キーを押して「私の電話番号」を選択し、「情報」を開きます。

通常は、お買い上げ時にご契約の取扱店が「私の電話番号」をSIMカードに登録します。登録されていない場合は、空欄で表示されます。この電話番号を自分で登録するには、「メニュー」>「連絡先」>「私の電話番号」の順に選択します。その後電話番号が登録済みのSIMカードを電話機に挿入すると、自分で登録した情報は上書きされます。

ご契約の取扱店の電話番号を表示する

センター選択キーを押して「ご契約の取扱店」を選択し、「情報」を開きます。すべての詳細情報を表示する場合は、「メニュー」>「連絡先」>「ご契約の取扱店」の順に選択します。これらの詳細情報はSIMカードに登録されており、編集することはできません。

アラーム

IsatPhone 2 を目覚まし時計として使うことができます。アラームを設定すると、ステータスバーに🔔アイコンが表示されます。アラームは、着信音の設定と同じ音量で60秒間鳴ります。アラームが鳴っている間にいずれかのキーを押さないとスヌーズに入り、9分後にまたアラームが鳴ります。アラームは、アラームをオフにするまで繰り返し鳴ります。

アラームを設定する

「メニュー」>「アラーム」の順に選択し、アラームのタイプを選択します。「アラーム(1回)」は、指定した時刻に1回だけ鳴るアラームです。「繰り返しアラーム」は、指定した曜日に毎週鳴るアラームです。アラームの時刻を入力したら、「OK」を選択します。繰り返しアラームを設定するには、ナビゲーションキーとセンター選択キーを使って、アラームを鳴らす曜日にチェックマークを付けてから、「OK」を選択します。

鳴っているアラームを止める

アラームが鳴ったときに、「停止」を選択するか、センター選択キーを押します。右選択キーを押すと、スヌーズになり、9分おきにアラームが鳴ります。

アラームを解除する

「メニュー」>「アラーム」の順に選択して、解除するアラームを選択します。次に、「オプション」>「削除」の順に選択し、確認メッセージで「はい」を選択します。

2	はじめに
3	安全上のご注意
6	各部の名称と機能
9	お使いになる前に
13	IsatPhone 2 の使い方
34	ロケーションサービス
40	電話帳/連絡先
44	データ通信
45	個人用設定
52	セキュリティ
55	故障かな?と思ったら
58	メンテナンスとお手入れ
60	技術基準への適合
63	免責事項
64	付属品
65	輸出規制
66	マルウェア対策
67	コンテンツのダウンロードについて
68	登録商標について
69	個人情報の保護について
70	製品仕様
71	索引

IsatPhone 2 はサイズの小さなデータの送受信用モデムとして使用することができます。一般には、テキストの E メールと小さな添付ファイルがこのようなデータです。IsatPhone 2 用のこのための独自のアプリケーションを提供している Inmarsat 取扱店もあります。詳しくは、ご契約の取扱店にお問い合わせください。

ご使用の IsatPhone 2 のデータ サービスを有効にするには

- 1 ご使用の PC に USB ドライバをインストールします。このためには、付属の USB ドライブを実行します。USB ドライバをダウンロードして、「USB ドライバのインストール方法」のガイドを表示させます。これらは、inmarsat.com/isatphone からダウンロードできます。
- 2 電話機を横置きにしてアンテナを立て、電話機を使用可能な状態にします。
- 3 USB ケーブルを使って、電話機を PC に接続します。

4 データ サービスのために電話機を接続するモデム用の COM ポートを識別します。データ通信アプリケーションを使用するためには、COM ポート番号を必要とします。ご使用の PC で「コントロールパネル」>「電話とモデムのオプション」の順に選択してから、「モデム」タブを選択します。IsatPhone 2 モデムと COM ポート (例:COM6) が表示されます。このほか、「コントロールパネル」>「システム」の順に選択し、「ハードウェア」タブを選択してから、「デバイス マネージャ」をクリックして、「モデム」に移動してもかまいません。USB ドライバがインストールされていれば、「IsatPhone 2 Modem」が表示されます。「IsatPhone 2 Modem」上でマウスの右ボタンをクリックし、「プロパティ」を選択します。これで COM ポート (例:COM6) が表示されます。

5 まだデータ通信アプリケーションをインストールしていなければ、画面の指示に従ってインストールします。

上記の手順は一回だけ実行する必要があります。以降の接続時には、データ通信アプリケーションを起動して、画面の指示に従ってください。

2	はじめに
3	安全上のご注意
6	各部の名称と機能
9	お使いになる前に
13	IsatPhone 2 の使い方
34	ロケーションサービス
40	電話帳/連絡先
44	データ通信
45	個人用設定
45	サウンド/着信音/待受けモード
46	画面の表示言語を設定する
47	日付と時刻を設定する
48	時間帯を設定する
48	表示設定を変更する
49	キー操作ロックを設定する
49	電話機をロックする
50	限定ユーザグループ(CUG)を設定する
51	全設定を初期状態に戻す
52	セキュリティ
55	故障かな?と思ったら
58	メンテナンスとお手入れ
60	技術基準への適合
63	免責事項
64	付属品
65	輸出規制
66	マルウェア対策
67	コンテンツのダウンロードについて
68	登録商標について
69	個人情報の保護について
70	製品仕様
71	索引

サウンド/着信音/待受けモード

待受けモードの現在のサウンド設定は、常時メイン画面のステータスバーに表示されるほか、「情報」で確認することもできます。

電話の待受けモードのサウンド設定を変更するには、「メニュー」>「待受けモード」の順に選択し、変更する設定を選択して、センター選択キーを押します。待受けモードには次の4つの設定があります。

- **一般** — 日常使用する設定です
- **サイレント** — 振動も音もありません
- **ラウド** — 騒音の多い環境用の設定です
- **バイブのみ** — 音なしで振動します

これらの設定を変更するには、設定を選択してから「オプション」>「カスタム待受けモード」の順に選択します。ここで、待受けモードの次の要素を変更できます。

- **バイブ** — オンまたはオフにできます
- **アラーム音量** — 音量を調節します
- **キー操作音量** — キーを押したときの音量を調節します
- **アラーム音モード** — 一定音を繰り返す、1回だけ鳴らす、ビーブ音、サイレント、徐々に大きくするなどに設定できます
- **着信音** — 電話がかかってきたときの音を設定します
- **キー操作音** — キーを押したときの音を設定します
- **メッセージ通知** — テキストメッセージを受信したときの音を設定します

変更する設定を選択してから、左選択キーまたはセンター選択キーを押し、ナビゲーションキーを使って設定を変更して「選択」を押します。

待受けモードのサウンド設定をデフォルト設定に戻すには、設定を選択してから「オプション」>「デフォルトにリセット」を選択します。

着信音を選択する

電話がかかってきたことを知らせる着信音は8種類あり、待受けモードごとに1つ選択できます。

「メニュー」>「待受けモード」の順に選択して、適切な設定を選択します。「オプション」>「カスタム待受けモード」>「着信音」の順に選択して、「選択」またはセンター選択キーを押します。選択した待受けモードの現在の着信音が鳴り、その着信音の名前が選択された状態に表示されます。ナビゲーションキーを使って別の着信音を選択し、音を確認します。選択している音を着信音に指定するには、「選択」またはセンター選択キーを押します。

着信音を選択しても音が聞こえない場合は、その待受けモードの**アラーム音量**がゼロ(0)に設定されている可能性があります。これは「サイレント」と「バイブのみ」のデフォルト設定です。着信音の音量を変更するには、「戻る」を選択して「待受けモード」に戻り、「アラーム音量」を選択して「選択」を押します。

2	はじめに
3	安全上のご注意
6	各部の名称と機能
9	お使いになる前に
13	IsatPhone 2 の使い方
34	ロケーションサービス
40	電話帳/連絡先
44	データ通信
45	個人用設定
45	サウンド/着信音/待受けモード
46	画面の表示言語を設定する
47	日付と時刻を設定する
48	時間帯を設定する
48	表示設定を変更する
49	キー操作ロックを設定する
49	電話機をロックする
50	限定ユーザグループ(CUG)を設定する
51	全設定を初期状態に戻す
52	セキュリティ
55	故障かな?と思ったら
58	メンテナンスとお手入れ
60	技術基準への適合
63	免責事項
64	付属品
65	輸出規制
66	マルウェア対策
67	コンテンツのダウンロードについて
68	登録商標について
69	個人情報の保護について
70	製品仕様
71	索引

電話の発信者に応じて着信音を使い分ける

特定の連絡先に特定の着信音を割り当てることができます。こうすると、待受けモードに設定されている着信音に関係なく、発信者に割り当てられた着信音を鳴らすことができます。ただし、音量は待受けモードのアラーム音量になります。

「電話帳」または「SIM 連絡先」で着信音を割り当てる連絡先を選択し、センター選択キーを押すか、「オプション」>「開く」の順に選択します。連絡先の詳細情報を選択して、「オプション」>「着信音割り当て」の順に選択します。一覧から使用する着信音を選択して、「選択」を押します。選択した着信音の名前が、指定した連絡先の詳細情報の下に表示されます。

割り当てた着信音を削除するには、該当する連絡先を開き、着信音を選択して「オプション」>「着信音を削除」の順に選択します。

画面の表示言語と入力言語を設定する



電話機の画面の表示言語と入力言語を変更するには、「メニュー」>「設定」>「言語」の順に選択し、次のオプションのいずれかを選択して、「選択」を押します。

- **電話の言語** — 電話機の画面の表示言語を設定します
- **入力言語** — 電話機でテキストを入力するときの言語を設定します
- **予測入力文字** — メッセージを作成するときのテキスト入力モードを設定します

画面の表示言語を設定する

お買い上げ後に初めて IsatPhone 2 の電源を入れると、表示用言語の選択を求めるメッセージが表示されます。この設定は、次の手順でいつでも変更することができます。「メニュー」>「設定」>「言語」>「電話の言語」の順に選択し、希望の言語を選択して、左選択キーまたはセンター選択キーを押します。

現在電話機に設定されている言語がわからない場合は、次の手順に従って「電話の言語」メニューに移動してください。

- 赤色のキー  を押して、メイン画面に戻ります
- 左選択キーを押して、メニュー画面に移動します
- 下方向のナビゲーションキーを 2 回押して「設定」アイコン  を選択します
- センター選択キーを押して、「設定」を開きます
- 下方向のナビゲーションキーを 2 回押して「言語」アイコン  を選択し、センター選択キーを押します
- センター選択キーを押し、ナビゲーションキーを使って使用する言語を選択してから、再度センター選択キーを押すと、表示言語が変わります

見たいページをクリック

2	はじめに
3	安全上のご注意
6	各部の名称と機能
9	お使いになる前に
13	IsatPhone 2 の使い方
34	ロケーションサービス
40	電話帳/連絡先
44	データ通信
45	個人用設定
45	サウンド/着信音/待受けモード
46	画面の表示言語を設定する
47	日付と時刻を設定する
48	時間帯を設定する
48	表示設定を変更する
49	キー操作ロックを設定する
49	電話機をロックする
50	限定ユーザグループ(CUG)を設定する
51	全設定を初期状態に戻す
52	セキュリティ
55	故障かな?と思ったら
58	メンテナンスとお手入れ
60	技術基準への適合
63	免責事項
64	付属品
65	輸出規制
66	マルウェア対策
67	コンテンツのダウンロードについて
68	登録商標について
69	個人情報の保護について
70	製品仕様
71	索引

入力言語を設定する

「メニュー」>「設定」>「言語」>「入力言語」の順に選択します。使用する言語を選択して、「OK」を押します。

予測入力文字を設定する

予測入力文字の設定は、メッセージ作成時のテキスト入力モードの設定で使用されます。「メニュー」>「設定」>「言語」>「予測入力文字」の順に選択し、「利用可能」または「非表示」を選択します。デフォルトでは「利用可能」に設定されています。予測入力文字の使い方については、[27 ページ](#)を参照してください。

キーパッドを交換する

IsatPhone 2 には英数字用のキーパッドが標準で装備されています。英数字の他にアラビア語、日本語、ロシア語のいずれかが記載されたデュアルキーパッドも用意されています。電話機のキーパッド交換をご希望のお客様は、ご契約の取扱店にお問い合わせください。

日付と時刻を設定する

IsatPhone 2 は、万国標準時(UTC)をGPS衛星から自動受信します。お買い上げ後初めて電話機の電源を入れると、言語の選択の後に、使用地域に合わせてローカル時刻の選択を求めるメッセージが表示されます。この設定を完了すると、ステータスバーにローカル時刻が表示されるようになります。

別のタイムゾーンの地域に旅行される場合は、この時刻をリセットする必要があります。日付と時刻の形式を変更するには、「日時」メニューを使います。

時刻を設定する

「メニュー」>「その他」>「日時」>「時間の設定」の順に選択します。

日付を設定する

「メニュー」>「その他」>「日時」>「日付の設定」の順に選択します。

2	はじめに
3	安全上のご注意
6	各部の名称と機能
9	お使いになる前に
13	IsatPhone 2 の使い方
34	ロケーションサービス
40	電話帳/連絡先
44	データ通信
45	個人用設定
45	サウンド/着信音/待受けモード
46	画面の表示言語を設定する
47	日付と時刻を設定する
48	時間帯を設定する
48	表示設定を変更する
49	キー操作ロックを設定する
49	電話機をロックする
50	限定ユーザグループ(CUG)を設定する
51	全設定を初期状態に戻す
52	セキュリティ
55	故障かな?と思ったら
58	メンテナンスとお手入れ
60	技術基準への適合
63	免責事項
64	付属品
65	輸出規制
66	マルウェア対策
67	コンテンツのダウンロードについて
68	登録商標について
69	個人情報の保護について
70	製品仕様
71	索引

時間帯を設定する

別のタイムゾーンの地域に引っ越したときや、電話機の時間帯が間違っている場合などは、電話機の時間帯を変更する必要があります。また、出張中に本社へ電話する場合など、別の地域の時間を知りたいということもあります。

ローカル時間帯を設定する

「メニュー」>「その他」>「世界時間」の順に選択します。世界の時間帯を示す地図が表示されます。「オプション」>「選択」>「ローカル時間帯」の順に選択します。ナビゲーションキーを使って目的の時間帯を選択し、「選択」を押します。

リモート時間帯を設定する

「メニュー」>「その他」>「世界時間」の順に選択します。「オプション」>「リモート時間帯選択」の順に選択します。ナビゲーションキーを使って目的の時間帯を選択し、「選択」を押します。

サマータイムを設定する

「メニュー」>「その他」>「世界時間」の順に選択します。「オプション」を選択して、サマータイムの有効または無効、ローカルまたはリモートを選択します。サマータイムは、世界地図に「0」または「+」のように示されます。

表示設定を変更する



キーパッドと画面の照明を調節する

キーパッドと画面のバックライトを調節するには、「メニュー」>「設定」>「画面」の順に選択して、次のいずれかのオプションを変更してから、「選択」を押して変更を保存します。

- **明るさ** — 画面の明るさを設定します
- **画面ライト** — 画面のバックライトの点灯時間を設定します
- **キーのバックライト点灯時間** — キーパッドのバックライトの点灯時間を設定します
- **画面自動消灯** — 最後のキー操作後の画面のバックライト点灯時間を設定します

2	はじめに
3	安全上のご注意
6	各部の名称と機能
9	お使いになる前に
13	IsatPhone 2 の使い方
34	ロケーションサービス
40	電話帳/連絡先
44	データ通信
45	個人用設定
45	サウンド/着信音/待受けモード
46	画面の表示言語を設定する
47	日付と時刻を設定する
48	時間帯を設定する
48	表示設定を変更する
49	キー操作ロックを設定する
49	電話機をロックする
50	限定ユーザグループ(CUG)を設定する
51	全設定を初期状態に戻す
52	セキュリティ
55	故障かな?と思ったら
58	メンテナンスとお手入れ
60	技術基準への適合
63	免責事項
64	付属品
65	輸出規制
66	マルウェア対策
67	コンテンツのダウンロードについて
68	登録商標について
69	個人情報の保護について
70	製品仕様
71	索引

キー操作ロックを設定する

これは、誤って電話をかけたりにしないように、キー入力を無効にする機能です。キー操作ロックがオンのときでも、電話機の緑色のキー  と赤色のキー  は機能するので、電話の応答と拒否は可能です。

「メニュー」>「設定」>「セキュリティ」の順に選択して、「自動キー操作ロック」を選択し、キー操作がロックされるまでの時間を選択します。この設定を解除するときも同じメニューを使います。

キー操作をロックするには、メイン画面でセンター選択キーを押した後、3秒以内に「*」キーを押します。キー操作をロックすると、ステータスバーに  アイコンが表示されます。

キー操作のロックを解除するには、センター選択キーを押してから、3秒以内にキーパッドの「*」キーを押します。

電話機をロックする

電話ロックは、電話の無断使用を防止するための機能です。

「メニュー」>「設定」>「セキュリティ」の順に選択して、「電話ロック」を選択します。ロックされるまでのアイドル時間を30秒～30分の間で指定します。ここで指定した時間何も操作しないと、電話機が自動的にロックされ、電話のロックコードを入力するよう求めるメッセージが表示されます。電話ロックを解除するには、このメッセージが表示されたときにロックコードを入力します。デフォルトの管理者コードは「123456」です。管理者コードの設定方法については、[53ページ](#)を参照してください。このコードが承諾されると、新しい設定が有効になります。

電話機の Bluetooth 接続機能を使うと、Bluetooth ヘッドセットを無線で接続して、ハンズフリーモードで電話を利用できるようになります。

Bluetooth 接続機能を有効にするには、「メニュー」>「設定」>「Bluetooth」の順に選択し、「設定」>「Bluetooth」>「オン」の順に選択します。これでステータスバーに Bluetooth アイコン  インジケータが表示されます。

Bluetooth デバイスを接続する

電話機で初めて Bluetooth ヘッドセットを使用する場合は、電話機とヘッドセットをペアリングさせる必要があります。この操作を開始する前に Bluetooth ヘッドセットの電源が入っていることを確認してください。

「メニュー」>「設定」>「Bluetooth」>「ペアリングされたデバイス」の順に選択します。電話機で使用できる距離内にある Bluetooth デバイスの一覧が表示されます。デバイスが表示されない場合は、「オプション」を選択して、メニューから「デバイス検索」を選択します。画面上部に「検索中...」と表示された後、使用可能距離内にあるデバイスの名前がすべて表示されます。すでに電話機とのペアリングが済んでいるデバイスの横には青いチェックマークが表示されます。

ペアリングするデバイスを選択して、そのデバイスのパスワードを入力します。一般に、ヘッドセットなどの Bluetooth デバイスには、工場出荷時にあらかじめパスワードが設定されており、デバイス本体かそのパッケージにパスワードが印刷されています。デバイスによっては、ユーザが自分でパスワードを設定できることもあります。

2	はじめに
3	安全上のご注意
6	各部の名称と機能
9	お使いになる前に
13	IsatPhone 2 の使い方
34	ロケーションサービス
40	電話帳/連絡先
44	データ通信
45	個人用設定
45	サウンド/着信音/待受けモード
46	画面の表示言語を設定する
47	日付と時刻を設定する
48	時間帯を設定する
48	表示設定を変更する
49	キー操作ロックを設定する
49	電話機をロックする
50	限定ユーザグループ (CUG) を設定する
51	全設定を初期状態に戻す
52	セキュリティ
55	故障かな?と思ったら
58	メンテナンスとお手入れ
60	技術基準への適合
63	免責事項
64	付属品
65	輸出規制
66	マルウェア対策
67	コンテンツのダウンロードについて
68	登録商標について
69	個人情報の保護について
70	製品仕様
71	索引

これで「ペアリングされたデバイス」メニューにデバイスが表示されるはずですが、接続するヘッドセットを選択して、左選択キーを押し、メニューから「接続」を選択します。これで、「Bluetooth」メニューの「接続デバイス」メニューにヘッドセットが表示されるはずですが、電話機に Bluetooth ヘッドセットが接続されると、 アイコンが表示されます。

Bluetooth デバイスが電話機に接続するときに、接続を許可するかどうかを尋ねるメッセージが表示されます。特定のデバイスとの接続を自動的に許可するように設定するには、「ペアリングされたデバイス」メニューでそのデバイスを選択してから、「オプション」>「認証済みデバイスに設定」の順に選択します。認証済みデバイスとして設定するのは、自分のデバイスか、信頼できるデバイスのみにしてください。デバイスの認証を取り消すには、「認証済みデバイスから削除」を選択します。

別のヘッドセットを接続する場合は、既存のヘッドセットの接続を解除する必要があります。そのためには、「接続デバイス」メニューで、接続を解除するデバイスを選択し、「オプション」>「切断」の順に選択します。

電話機とのペアリングを解除するヘッドセットがある場合は、「ペアリングされたデバイス」メニューでそのヘッドセットを選択し、「オプション」>「削除」の順に選択します。

「オプション」メニューには、この他に「名前変更」(ヘッドセットの名前をわかりやすいものに変更する)と、「デバイス属性」(ヘッドセットの名前と接続日時を表示する)オプションがあります。

Bluetooth 接続機能を使用しない場合は、「Bluetooth」>「オフ」、または「この電話機の公開」>「不可視」の順に選択します。これによって無断接続を防止できます。不明なデバイスとはペアリングしないでください。

Bluetoothロックを設定する

Bluetooth ロックをオンにすると、Bluetooth 関連の設定を変更するときに、管理者コードの入力が必要になります。管理者コードの設定については、[53 ページ](#)を参照してください。デフォルトではオフに設定されています。

この機能をオンまたはオフにするには、「メニュー」>「設定」>「セキュリティ」の順に選択して、「Bluetooth ロック」を選択します。次に、「オン」または「オフ」を選択して、「管理者コード」を入力します。

限定ユーザグループ (CUG) を設定する

限定ユーザグループ (CUG) サービスを利用すると、通信できないユーザのグループを作成することができます。1人のユーザを複数の限定ユーザグループに含めることができます。限定ユーザグループのメンバーは、そのグループ内のメンバーとは通信できますが、グループ外のユーザとは通信できません。この機能は、ご契約の取扱店によって運用され、利用方法も取扱店から提供されます。デフォルトではオフに設定されています。

この機能をオンにするには、「メニュー」>「設定」>「セキュリティ」>「限定ユーザグループ」の順に選択して、「オン」を選択します。次に、**限定ユーザグループ (CUG) 番号**を入力して、「OK」を押します。

グループ番号は 0~9 の数字で指定します。限定ユーザグループがオンに設定されている場合は、ステータスバーに CUG インデックスアイコン  が表示されます。

2	はじめに
3	安全上のご注意
6	各部の名称と機能
9	お使いになる前に
13	IsatPhone 2 の使い方
34	ロケーションサービス
40	電話帳/連絡先
44	データ通信
45	個人用設定
45	サウンド/着信音/待受けモード
46	画面の表示言語を設定する
47	日付と時刻を設定する
48	時間帯を設定する
48	表示設定を変更する
49	キー操作ロックを設定する
49	電話機をロックする
50	限定ユーザグループ(CUG)を設定する
51	全設定を初期状態に戻す
52	セキュリティ
55	故障かな?と思ったら
58	メンテナンスとお手入れ
60	技術基準への適合
63	免責事項
64	付属品
65	輸出規制
66	マルウェア対策
67	コンテンツのダウンロードについて
68	登録商標について
69	個人情報の保護について
70	製品仕様
71	索引

全設定を初期状態に戻す

「メニュー」>「設定」>「設定をリセット」の順に選択します。この操作を行うときは、**管理者コード**の入力画面が表示されません。管理者コードの設定については、**53 ページ**を参照してください。設定を初期状態に戻しても、管理者コード、ユーザコード、暗証番号(PIN)、オーガナイザの内容、連絡先、メッセージ、通話ログには影響しません。これらをデフォルト設定に戻す、または設定を削除する方法については、以下を参照してください。

- SIM カードの PIN コードの設定については、**54 ページ**
- SIM カードの PIN 2 コードの設定については、**54 ページ**
- 連絡先の削除については、**41 ページ**
- SIM 連絡先の削除については、**42 ページ**
- メッセージの削除については、**31 ページ**
- 全通話ログの一括削除については、**22 ページ**

見たいページをクリック

2	はじめに
3	安全上のご注意
6	各部の名称と機能
9	お使いになる前に
13	IsatPhone 2 の使い方
34	ロケーションサービス
40	電話帳/連絡先
44	データ通信
45	個人用設定
52	セキュリティ
52	セキュリティ用のロックとコード
53	電話機のセキュリティ機能
54	SIM カードのセキュリティ機能
54	ネットワークのセキュリティ機能
55	故障かな?と思ったら
58	メンテナンスとお手入れ
60	技術基準への適合
63	免責事項
64	付属品
65	輸出規制
66	マルウェア対策
67	コンテンツのダウンロードについて
68	登録商標について
69	個人情報の保護について
70	製品仕様
71	索引

セキュリティ用のロックとコード

セキュリティ機能種類	制限する動作	デフォルト設定	デフォルトコード	コード桁数
電話機				
キー操作ロック	緑色と赤色のキーのみ使用可能		センター選択キーと*キー	
管理者コード	電話ロックを実行 Bluetooth へのアクセスを制限 設定のリセットを制限 パーソナル通知へのアクセスを制限 ユーザコードの作成	オフ	123456	6桁 4~6桁
SIM カード				
PIN	SIM カードへのアクセスを制限	オフ	8888	4~8桁
PIN 2	発信規制番号へのアクセスを制限	オフ	9999	4~8桁
ネットワーク				
制限用パスワード	発着信制限へのアクセスを制限	オフ	0000	4桁

2	はじめに
3	安全上のご注意
6	各部の名称と機能
9	お使いになる前に
13	IsatPhone 2 の使い方
34	ロケーションサービス
40	電話帳/連絡先
44	データ通信
45	個人用設定
52	セキュリティ
52	セキュリティ用のロックとコード
53	電話機のセキュリティ機能
54	SIMカードのセキュリティ機能
54	ネットワークのセキュリティ機能
55	故障かな?と思ったら
58	メンテナンスとお手入れ
60	技術基準への適合
63	免責事項
64	付属品
65	輸出規制
66	マルウェア対策
67	コンテンツのダウンロードについて
68	登録商標について
69	個人情報の保護について
70	製品仕様
71	索引

セキュリティ機能は、電話機、SIMカード、Inmarsat ネットワークのそれぞれに備わっています。そのため、自分のニーズに合ったセキュリティ対策を施すことができます。例えば、電話機のキー操作ロックを使えば誤って電話をかける心配がありません。また、電話機をロックしておけば、誰かが不正にSIMカードを取り換えたとしても、電話機を使用することはできません。さらに、SIMカードにPINコードを設定しておけば、誰かがあなたのSIMカードを別の電話機に装着したとしても、電話機は使用できません。また、管理者コードを使うと、電話機の特定の機能の使用を制限できます。例えば、誰かがキー操作ロックの設定を変更しようとしても、管理者コードがないと設定を変更できません。企業ユーザなどのように、社員が使用する機能を制限したい場合は、管理者コードをオンにして、社員には特定の機能しか使用できないユーザコードを発行する方法もあります。

電話機のセキュリティ機能

キー操作ロックを使うと、誤ってダイヤルするのを防止できるほか、電話機の無断使用を防止できます(キー操作ロックの設定については、[49ページ](#)を参照)。管理者コードも、同様の使い方ができます。

管理者コードを設定しておく、**電話ロック**を設定したり、**Bluetooth ロック**や**パーソナル通知ロック**、**設定のリセット**へのアクセスを制限したりすることができます。また、**ユーザコード**を作成して、他のユーザが電話機を使用することはできるが、制限された機能は使用できないようにすることもできます。Bluetooth ロックの設定については、[50ページ](#)を、全設定を初期状態に戻す方法については、[51ページ](#)を参照してください。

管理者コードを設定する

「メニュー」>「設定」>「セキュリティ」の順に選択して、「**管理者コード**」を選択します。現在のコードの入力を求めるメッセージが表示されます。デフォルトの管理者コードは「123456」です。これが受け入れられると、新しいコードの入力と、その確認入力を求めるメッセージが表示されます。管理者コードは6桁の数字でなければなりません。管理者コードを紛失した場合は、ご契約の取扱店にお問い合わせください。デフォルトではオフに設定されています。

管理者コードの再入力回数に制限はなく、何回パスワードを間違っても使用を停止されることはありません。このコードを忘れた場合は、ご契約のサービス取扱店にお問い合わせください。

ユーザコードを設定する

「メニュー」>「設定」>「セキュリティ」の順に選択して、「**ユーザコード**」を選択します。6桁の**管理者コード**の入力を求めるメッセージが表示されます。これが受け入れられると、新しいユーザコードを入力して、その確認入力を求めるメッセージが表示されます。ユーザコードは4~6桁の数字です。デフォルトではオフに設定されています。ユーザコードの再入力回数に制限はなく、何回間違っても使用を停止されることはありません。このコードを忘れた場合は、電話機の管理者にお問い合わせください。

2	はじめに
3	安全上のご注意
6	各部の名称と機能
9	お使いになる前に
13	IsatPhone 2 の使い方
34	ロケーションサービス
40	電話帳/連絡先
44	データ通信
45	個人用設定
52	セキュリティ
52	セキュリティ用のロックとコード
53	電話機のセキュリティ機能
54	SIMカードのセキュリティ機能
54	ネットワークのセキュリティ機能
55	故障かな？と思ったら
58	メンテナンスとお手入れ
60	技術基準への適合
63	免責事項
64	付属品
65	輸出規制
66	マルウェア対策
67	コンテンツのダウンロードについて
68	登録商標について
69	個人情報の保護について
70	製品仕様
71	索引

SIMカードのセキュリティ機能

PINコードを入力しないとSIMカードにアクセスできないように制限できます。この機能を有効にすると、高度な通話機能の**発信規制番号**設定にアクセスするときに、SIMカードのPIN2コードの入力が必要になります。発信規制番号については、[25ページ](#)を参照してください。

SIMカードのPINコードを設定する

「メニュー」>「設定」>「セキュリティ」>「PIN 要求」の順に選択して、「オン」を選択します。SIMカードのPINコードの入力を求めるメッセージが表示されます。コードを間違えて入力した場合は、「キャンセル」を押して数字をすべて削除してから、再入力します。センター選択キーまたは「OK」を押します。デフォルトのSIM PINコード(4~8桁)は、「8888」です。デフォルトではオフに設定されています。

SIMカードに保存されているPINコードを変更するには、「メニュー」>「設定」>「セキュリティ」>「PIN 設定」の順に選択します。既存のPINコードを入力してから、新しいPINコードを入力します。確認のため、新しいPINコードをもう一度入力します。

PINコードの入力を3回間違えると、PUKコードを使わないかぎりSIMカードのロックを解除できなくなります。PUKコードがわからない場合は、ご契約の取扱店にお問い合わせください。PUKコードの入力を10回間違えるとSIMカードがロックされるので、その場合はご契約の取扱店にお問い合わせください。デフォルトではPINはオフに設定されています。

SIMカードのPIN2コードを設定する

デフォルトのPIN2コード(4~8桁)は、「9999」です。デフォルトではオフに設定されています。

PIN2コードの入力を3回間違えると、PUK2コードを使わないかぎりSIMカードのロックを解除できなくなります。PUK2コードがわからない場合は、ご契約の取扱店にお問い合わせください。PUK2コードの入力を10回間違えるとSIMカードがロックされるので、その場合はご契約の取扱店にお問い合わせください。PIN2コードを変更するには、「メニュー」>「設定」>「セキュリティ」>「PIN2設定」の順に選択します。既存のPIN2コードを入力してから、新しいPIN2コードを入力します。確認のため、新しいPIN2コードをもう一度入力します。



ネットワークのセキュリティ機能

この機能を有効にすると、高度な通話機能の**発着信制限**設定にアクセスするときにPINコードの入力が必要になります。デフォルトではオフに設定されています。発着信制限については、[23ページ](#)を参照してください。

2	はじめに
3	安全上のご注意
6	各部の名称と機能
9	お使いになる前に
13	IsatPhone 2 の使い方
34	ロケーションサービス
40	電話帳/連絡先
44	データ通信
45	個人用設定
52	セキュリティ
55	故障かな?と思ったら
58	メンテナンスとお手入れ
60	技術基準への適合
63	免責事項
64	付属品
65	輸出規制
66	マルウェア対策
67	コンテンツのダウンロードについて
68	登録商標について
69	個人情報の保護について
70	製品仕様
71	索引

問題	解決策
電話機の電源が入らない	<ul style="list-style-type: none">• バッテリーが正しく挿入されていることを確認します。• バッテリーを充電する必要があるか確認します。20 分間充電すれば、電話機の電源を入れるのに十分な電力が補充されます。• バッテリーが充電されない場合は、バッテリーの耐用寿命が過ぎていることが考えられるので、新品と交換する必要があります。
電話をかけられない/受けられない	<ul style="list-style-type: none">• SIM カードが正しく電話に挿入されていることと、そのカードがご契約の取扱店から提供されたものかを確認します。• 有効な GPS Fix を取得できるか確認します (37 ページの「GPS 位置情報の使い方」参照)。• 電話機のアンテナが正しい位置に伸びているか、衛星との間に障害物がないか確認します。衛星に接続する方法については、13 ページを参照してください。電話を受けるには、2 本以上の信号バーが表示されている必要があります。• 電波強度を示す信号バーが 2 本未満の場合は、電話の発着信に十分な電波強度が得られるまで、電話を回転させ、アンテナの角度を調整します。• 電波が十分に強いのに、電話の発着信ができない場合は、発着信制限 (23 ページ)、転送設定 (24 ページ)、または発信規制番号 (25 ページ) が有効になっていないか確認します。• プリペイドサービスを利用している場合は、通話に十分な残高があるか確認します。残高照会については、33 ページを参照してください。• 問題が解消されない場合は、ご契約の取扱店にお問い合わせください。

2	はじめに
3	安全上のご注意
6	各部の名称と機能
9	お使いになる前に
13	IsatPhone 2 の使い方
34	ロケーションサービス
40	電話帳/連絡先
44	データ通信
45	個人用設定
52	セキュリティ
55	故障かな？と思ったら
58	メンテナンスとお手入れ
60	技術基準への適合
63	免責事項
64	付属品
65	輸出規制
66	マルウェア対策
67	コンテンツのダウンロードについて
68	登録商標について
69	個人情報の保護について
70	製品仕様
71	索引

問題	解決策
テキストメッセージを受信できない	<ul style="list-style-type: none">電話機のメモリーに保管できるメッセージは最大 20 件です。メモリーがいっぱいの場合は、いくつかメッセージを削除して保存スペースを確保してください。メッセージの削除方法については、31 ページを参照してください。それでもテキストメッセージを受信できない場合は、使用しているサービスセンターの番号が正しくない可能性があります。サービスセンター番号の入力方法については、32 ページを参照するか、ご契約の取扱店にお問い合わせください。
「衛星を検索しています…」という表示が続く	<ul style="list-style-type: none">電話機のアンテナが正しい位置に伸ばしてあるか確認します。電話機のアンテナが衛星のある方向に向いているか確認します。電話機の「ヘルプ」を押して、方法を確認してください。「サービスエリア」(8 ページ)で、現在位置がサービスエリア内であることを確認します。衛星と電話機の間電波をさえぎる障害物がなく、空が見渡せることを確認します。衛星に接続する方法については、13 ページを参照してください。問題が解消されない場合は、ご契約の取扱店にお問い合わせください。
画面に理解できない言語が表示される	<ul style="list-style-type: none">赤色のキー  を押して、メイン画面に戻ります。左選択キーを押して、メニュー画面に移動します。下方向のナビゲーションキーを 2 回押して「設定」アイコン  を選択します。センター選択キーを押して、「設定」を開きます。下方向のナビゲーションキーを 2 回押して「言語」アイコン  を選択し、センター選択キーを押します。センター選択キーを押し、ナビゲーションキーを使って使用する言語を選択してから、再度センター選択キーを押すと、表示言語が変わります。

2	はじめに
3	安全上のご注意
6	各部の名称と機能
9	お使いになる前に
13	IsatPhone 2 の使い方
34	ロケーションサービス
40	電話帳/連絡先
44	データ通信
45	個人用設定
52	セキュリティ
55	故障かな？と思ったら
58	メンテナンスとお手入れ
60	技術基準への適合
63	免責事項
64	付属品
65	輸出規制
66	マルウェア対策
67	コンテンツのダウンロードについて
68	登録商標について
69	個人情報の保護について
70	製品仕様
71	索引

問題	解決策
GPS 位置情報が表示されない	<ul style="list-style-type: none">国によっては、特定の地域でユーザが GPS 情報にアクセスすることを禁止しています。そのような地域では、GPS 衛星に通常どおりアクセスできますが、電話機に GPS 位置情報は表示されません。
留守録メッセージを受信できない	<ul style="list-style-type: none">ご契約の取扱店が留守録サービスを有効にしているか確認します。
電話機または SIM カードが盗まれた/紛失した	<ul style="list-style-type: none">速やかにご契約の取扱店に連絡して、電話機と SIM カードの利用を禁止してください。
契約している取扱店に連絡するには？	<ul style="list-style-type: none">ご契約の取扱店の電話番号は SIM カードに保管されています。ご契約の取扱店の情報を表示するには、センター選択キーを押して「情報」を開き、「ご契約の取扱店」を選択します。

2	はじめに
3	安全上のご注意
6	各部の名称と機能
9	お使いになる前に
13	IsatPhone 2 の使い方
34	ロケーションサービス
40	電話帳/連絡先
44	データ通信
45	個人用設定
52	セキュリティ
55	故障かな？と思ったら
58	メンテナンスとお手入れ
58	IsatPhone 2 のお手入れ
59	認定保証
60	技術基準への適合
63	免責事項
64	付属品
65	輸出規制
66	マルウェア対策
67	コンテンツのダウンロードについて
68	登録商標について
69	個人情報の保護について
70	製品仕様
71	索引

IsatPhone 2 のお手入れ

IsatPhone 2 は高精度な電子機器です。本電話機を契約保証内でお使いいただき、耐用寿命を伸ばすためにも、下記の推奨事項に従ってください。

- 電話機を濡らさないでください。水分や湿気には電子回路を損傷する無機物が含まれていることがあります。電話機が濡れた場合は、速やかに吸収性のある柔らかな布で水分を除去し、バッテリーを取り外します。電話機とバッテリーが完全に乾燥してから、バッテリーを装着します。
- コネクタのカバーは電話機を保護するためのものです。コネクタを使用しないときは、常にカバーをしっかりと閉じてください。付属品を接続する場合は、その前に必ずコネクタが汚れていないことを確認します。コネクタカバーを閉じるときは、コネクタの周囲とゴム製シールの表面に塵や汚れが付着していないことを確認します。カバーがしっかり取り付けられており、電話機を完全に保護していることを確認します。
- 塵やほこり、湿気は電子機器の寿命を縮めるので、これらのあるところには電話機を保管しないでください。
- 自動車のダッシュボードなど、直射日光の当たる場所や日光によって高温になる場所には、電話機を保管しないでください。

- 温度が -20°C ~ $+70^{\circ}\text{C}$ を超えるような極度に寒い場所や暑い場所には、電話機とバッテリーを保管しないでください。極端な温度環境は、電話機の寿命を縮め、バッテリーを損傷する原因となります。
- 本電話機の動作温度範囲は -20°C ~ $+55^{\circ}\text{C}$ です。バッテリー充電時の許容温度範囲は 0°C ~ $+45^{\circ}\text{C}$ です。
- 予備のバッテリーを持ち運ぶ場合は、付属のプラスチックバッグに入れてください。バッテリーは金属製のものと一緒に持ち運んだりせず、常に乾燥した状態を保ち、傷が付かないようにします。
- 電話機に「**バッテリーが過熱しています**」と表示された場合は、電源を切り、涼しい場所においてください。
- 電話機のクリーニングに強い化学薬品や、洗浄用溶剤、洗剤を使用しないでください。
- 電話機を塗装しないでください。
- 電話機を分解したり、自分で修理しようとしたりしないでください。
- Inmarsat が提供または認可する交換用アンテナのみを使用してください。認可されていないアンテナの使用や、改造、付属物の取り付けなどは、無線機器を規制する法律に違反するおそれがあります。

2	はじめに
3	安全上のご注意
6	各部の名称と機能
9	お使いになる前に
13	IsatPhone 2 の使い方
34	ロケーションサービス
40	電話帳/連絡先
44	データ通信
45	個人用設定
52	セキュリティ
55	故障かな？と思ったら
58	メンテナンスとお手入れ
58	IsatPhone 2 のお手入れ
59	認定保証
60	技術基準への適合
63	免責事項
64	付属品
65	輸出規制
66	マルウェア対策
67	コンテンツのダウンロードについて
68	登録商標について
69	個人情報の保護について
70	製品仕様
71	索引

- Inmarsat が提供または認可するバッテリーのみを使用し、Inmarsat が提供または認可する充電器でバッテリーを充電してください。
- 満充電状態や低充電状態でバッテリーを使用しないまま長期保管しないでください。保管に最適なのは、充電状態が 80% のバッテリーです。バッテリーは電話機から取り外し、本体との接点を保護した状態で、乾燥した場所に保管してください。保管に適した温度は -20 ~ +20°C の範囲内です。3 か月ごとにバッテリーの残存充電量の確認と電話機の動作確認テストを行ってください。充電量が 40% 未満まで低下した場合は再充電する必要があります。保管条件によっては、より頻繁に充電状態を確認し再充電する必要があります。バッテリーの充電量が極めて低い場合は、充電器の接続後、画面に充電インジケータが表示されるまでしばらく時間がかかることがあります。バッテリーの残存充電量を表示させるには、「設定」>「バージョン情報」を選択してください。
- 充電器を使用していないときは、電源ソケットと電話機から取り外してください。充電を終えたバッテリーを充電器に接続したままにしないでください。過充電はバッテリー寿命を短縮します。バッテリーは、数百回の充放電を繰り返すことができますが、最終的には劣化します。バッテリーは完全に電源を切った状態でも充電量が次第に減少します。通話時間や待受時間が通常に比べ目立って短くなった場合は、バッテリーを交換してください。

- 電話機にケーブルを接続する場合は、ケーブルを踏む、つまずく、または破損したり応力がかかったりすることがないように注意してください。
- Inmarsat またはご契約の取扱店からの指示に応じて、電話機のファームウェアを随時アップデートしてください。

これは、電話機、バッテリー、充電器、その他の付属品にも当てはまることです。ご使用の電話機が正常に動作しなくなった場合は、ご契約の取扱店にご連絡ください。

認定保証

IsatPhone 2 は IP65 の防水・防塵基準を満たしています。これは、はねかかる水やほこりに対して十分な耐性をもつことを意味します。

2	はじめに
3	安全上のご注意
6	各部の名称と機能
9	お使いになる前に
13	IsatPhone 2 の使い方
34	ロケーションサービス
40	電話帳/連絡先
44	データ通信
45	個人用設定
52	セキュリティ
55	故障かな？と思ったら
58	メンテナンスとお手入れ
60	技術基準への適合
60	EU 指令に基づく自己適合宣言と CE マーク
61	FCC Part 15 への適合
61	GMPCS
61	カナダの工業規格
62	欧州経済領域 (EEA) 内における電気装置および電子機器とバッテリーの廃棄
62	RoHS 規格への適合
62	REACH 規制
63	免責事項
64	付属品
65	輸出規制
66	マルウェア対策
67	コンテンツのダウンロードについて
68	登録商標について
69	個人情報の保護について
70	製品仕様
71	索引

EU 指令に基づく自己適合宣言と CE マーク

CE0168①

Inmarsat Global Limited は、IsatPhone 2 が、R&TTE 指令 (1999/5/EC) および改定 RoHS 指令 (2011/65/EU) に規定されている条件およびその関連規定に適合していることを宣言します。

この宣言の元本は、次のサイトでご覧いただけます。

inmarsat.com/isatphone

BABT

Hersham Place Technology Park, Molesey Road, Hersham, Walton-on-Thames, Surrey, KT12 4RZ, United Kingdom.

IsatPhone 2 は、次の技術基準や規格に適合しています。

健康と安全: EN 60950-1: 2006 + A12: 2011、EN 50360: 2001/A1:2012、EN 62209-1: 2006、EN 50566:2013。

EMC (電磁環境適合性): EN 301 489-1 V1.9.2 (2011-09)、EN 301 489-17 V2.2.1 (2012-09)、EN 301 489-20 V1.2.1 (2002-11)。

分光学: EN 301 681 V1.4.1 (2011-11)、EN 300 328 V1.8.1 (2012-06)、EN 300 440-2 V1.4.1 (2010-08)、EN 300 440-1 V1.6.1 (2010-04)。

これらの適合に関する技術的な書類は、Inmarsat Global Limited, 99 City Road, London EC1Y 1AX, United Kingdom に保管されています。

2	はじめに
3	安全上のご注意
6	各部の名称と機能
9	お使いになる前に
13	IsatPhone 2 の使い方
34	ロケーションサービス
40	電話帳/連絡先
44	データ通信
45	個人用設定
52	セキュリティ
55	故障かな?と思ったら
58	メンテナンスとお手入れ
60	技術基準への適合
60	EU 指令に基づく自己適合宣言と CE マーク
61	FCC Part 15 への適合
61	GMPCS
61	カナダの工業規格
62	欧州経済領域 (EEA) 内における電気装置および電子機器とバッテリーの廃棄
62	RoHS 規格への適合
62	REACH 規制
63	免責事項
64	付属品
65	輸出規制
66	マルウェア対策
67	コンテンツのダウンロードについて
68	登録商標について
69	個人情報の保護について
70	製品仕様
71	索引

FCC Part 15 への適合

IsatPhone 2 は、以下の 2 つの条件に鑑み、FCC 規則 Part 15 の規定に適合しています。

- 1 この装置は有害な電磁干渉の原因とならないこと。
- 2 この装置は外部からの電磁干渉を受けても、その動作に悪影響が及ばないこと。

注記: この要件は、FCC 規則 Part 15 の規定に従ってクラス B のデジタル機器としての基準に適合していることが試験により確認されていることを示すものです。これらの規定は、住宅地域内で機器を作動させたとき、有害な電磁干渉を起こさないための妥当な保護措置を提供するためのものです。本機器は、電磁波を発生、利用しているため、指示どおりに設置および使用を行わない場合は、有害な電磁干渉を起こす原因となります。

本機器がラジオやテレビの受信に電波障害を起こす疑いがある場合は、本機器の電源を入れたり切ったりしてその影響を確認することができます。電波障害を引き起こしていることが確認された場合は、次の方法で問題を解消することをお勧めします。

- 受信アンテナの向きを変えるか設置場所を変更する。
- 本機器と受信装置との距離を離す。

- 本機器を受信装置とは別回路のコンセントに接続する。
- 経験豊富なラジオ/テレビ技術者、または販売店に相談する。

FCC に関する注意事項: 製造元が明示的に承認していない変更や改造をユーザが行った場合は、FCC 規則 47 CFR §15.21 に則り、本機器を使用するユーザの権利が無効になる場合があります。

GMPCS

IsatPhone 2 には International Telecommunication Union (ITU) の Global Mobile Personal Communications by Satellite (GMPCS)-MoU マークが貼付されています。

カナダの工業規格

このクラス B のデジタル機器は、カナダの ICES-003、CAN ICES-3 (B)/NMB-3(B) 規格に適合しています。

2	はじめに
3	安全上のご注意
6	各部の名称と機能
9	お使いになる前に
13	IsatPhone 2 の使い方
34	ロケーションサービス
40	電話帳/連絡先
44	データ通信
45	個人用設定
52	セキュリティ
55	故障かな？と思ったら
58	メンテナンスとお手入れ
60	技術基準への適合
60	EU 指令に基づく自己適合宣言と CE マーク
61	FCC Part 15 への適合
61	GMPCS
61	カナダの工業規格
62	欧州経済領域 (EEA) 内における電気装置および電子機器とバッテリーの廃棄
62	RoHS 規格への適合
62	REACH 規制
63	免責事項
64	付属品
65	輸出規制
66	マルウェア対策
67	コンテンツのダウンロードについて
68	登録商標について
69	個人情報の保護について
70	製品仕様
71	索引

欧州経済領域 (EEA) 内における電気装置および電子機器とバッテリーの廃棄

指令 2012/19/EU は EU 地域内における電気装置および電子機器の廃棄を規制し、指令 2006/66/EC は EU 地域内におけるバッテリーの廃棄を規制しています。Inmarsat は EU が認可する Producer Compliance Scheme (PCS、製造元による規格適合制度) に参加する意向であり、製造業者としてこれらの指令に従う義務があります。

電子機器とバッテリーは一般の家庭ゴミとして廃棄することはできません。リサイクルのため適切な回収場所に廃棄する必要があります。これは環境と人間の健康に対する有害な影響を防止するうえで役立ちます。IsatPhone 2 とそのバッテリーの廃棄についてご不明な点は、地元の市役所、清掃局、製品の販売店やご契約の取扱店、あるいは Inmarsat へお問い合わせください。内蔵バッテリーは取り外さないでください。内蔵バッテリーの取り外しは廃棄物処理施設の職員または訓練を受けた技術者だけが行うものとします。



IsatPhone 2 とその充電式バッテリーに貼付されている×印のついたゴミ回収容器のマークは、耐用寿命が尽きた電気・電子製品およびバッテリーはすべて、指定された回収場所を通じてリサイクルする必要があることを示しています。これは EU 地域だけでなく、分別回収制度のある各国共通の規則です。

リチウムイオンバッテリーは、国際輸送上の法律が定める危険物に該当します。したがってバッテリーを郵送する場合は、ご利用になる郵送事業者に必ず事前に確認してください。

RoHS 規格への適合

IsatPhone 2 は、電気・電子機器に含まれる有害物質の規制に関する EC 指令 2011/65/EU (RoHS Recast) に適合しています。

REACH 規制

IsatPhone 2 は、EC 規制「化学品の登録・評価・認可および制限に関する規制 No. 1907/2006」(REACH) に適合しています。

見たいページをクリック

2	はじめに
3	安全上のご注意
6	各部の名称と機能
9	お使いになる前に
13	IsatPhone 2 の使い方
34	ロケーションサービス
40	電話帳/連絡先
44	データ通信
45	個人用設定
52	セキュリティ
55	故障かな？と思ったら
58	メンテナンスとお手入れ
60	技術基準への適合
63	免責事項
64	付属品
65	輸出規制
66	マルウェア対策
67	コンテンツのダウンロードについて
68	登録商標について
69	個人情報の保護について
70	製品仕様
71	索引

本取扱説明書は、補償なしで Inmarsat が発行するものです。適用される法律と IsatPhone 2 のエンドユーザに対する補償を除き、明示、黙示とを問わず、本取扱説明書の正確性、信頼性、完成度、黙示的な品質保証、市場適合性、特定の用途への適性に対する保証を含め、一切保証するものではありません。Inmarsat は、本取扱説明書の内容を予告なしにいつでも変更する権利を有します。

本取扱説明書の図版は読者の理解を助けることのみを目的としており、実際の IsatPhone 2 を正確に示すものではありません。

本取扱説明書の内容はすべて著作権法により保護されています。

見たいページをクリック

2	はじめに
3	安全上のご注意
6	各部の名称と機能
9	お使いになる前に
13	IsatPhone 2 の使い方
34	ロケーションサービス
40	電話帳/連絡先
44	データ通信
45	個人用設定
52	セキュリティ
55	故障かな?と思ったら
58	メンテナンスとお手入れ
60	技術基準への適合
63	免責事項
64	付属品
65	輸出規制
66	マルウェア対策
67	コンテンツのダウンロードについて
68	登録商標について
69	個人情報の保護について
70	製品仕様
71	索引

IsatPhone 2 には、次の製品が付属しています。

- バッテリー
- USB ドライブ
- コンセント接続用の充電器と汎用プラグ 4 個
- 自動車のライター接続用充電器
- マイクロ USB ケーブル
- 有線式ハンズフリーヘッドセット
- リストストラップ
- ホルスター

Inmarsat は、ここに記載されている付属品の一覧を独自の判断で追加または削除する権利を有します。

見たいページをクリック

2	はじめに
3	安全上のご注意
6	各部の名称と機能
9	お使いになる前に
13	IsatPhone 2 の使い方
34	ロケーションサービス
40	電話帳/連絡先
44	データ通信
45	個人用設定
52	セキュリティ
55	故障かな?と思ったら
58	メンテナンスとお手入れ
60	技術基準への適合
63	免責事項
64	付属品
65	輸出規制
66	マルウェア対策
67	コンテンツのダウンロードについて
68	登録商標について
69	個人情報の保護について
70	製品仕様
71	索引

IsatPhone 2 の付属品には、米国政府やその他の国が定める輸出規制品目に該当する商品、技術、ソフトウェアなどが含まれている場合があります。法律に違反する輸出は禁止されています。

見たいページをクリック

2	はじめに
3	安全上のご注意
6	各部の名称と機能
9	お使いになる前に
13	IsatPhone 2 の使い方
34	ロケーションサービス
40	電話帳/連絡先
44	データ通信
45	個人用設定
52	セキュリティ
55	故障かな？と思ったら
58	メンテナンスとお手入れ
60	技術基準への適合
63	免責事項
64	付属品
65	輸出規制
66	マルウェア対策
67	コンテンツのダウンロードについて
68	登録商標について
69	個人情報の保護について
70	製品仕様
71	索引

一般に「マルウェア」とも呼ばれる悪意のあるソフトウェアは、電話機やコンピュータなどに害を与えるソフトウェアを意味します。マルウェアや有害なアプリケーションには、ウイルス、ワーム、スパイウェアなどのプログラムが含まれます。

IsatPhone 2 には、これらの攻撃を防止するためのセキュリティ機能が搭載されていますが、本電話機がマルウェアの侵入を阻止するうえで万全であることを保証または明示するものではありません。そのため、お客様ご自身でマルウェアによる攻撃の危険を回避するためにも、コンテンツのダウンロードやアプリケーションの使用時には十分注意する、不明な差出人からのメッセージは開かない、インターネットへのアクセスには信頼できるサービスを利用する、IsatPhone 2 には既知の信頼できるソースからのコンテンツのみをダウンロードするなどの配慮をしてください。

2	はじめに
3	安全上のご注意
6	各部の名称と機能
9	お使いになる前に
13	IsatPhone 2 の使い方
34	ロケーションサービス
40	電話帳/連絡先
44	データ通信
45	個人用設定
52	セキュリティ
55	故障かな？と思ったら
58	メンテナンスとお手入れ
60	技術基準への適合
63	免責事項
64	付属品
65	輸出規制
66	マルウェア対策
67	コンテンツのダウンロードについて
68	登録商標について
69	個人情報の保護について
70	製品仕様
71	索引

IsatPhone 2 には、Web サイトからコンテンツをダウンロードして、保存、転送する機能があります。このようなコンテンツは、サードパーティの著作権やその他の理由により、配布が制限されていたり、禁止されていたりする場合があります。IsatPhone 2 を使ってダウンロード、転送するコンテンツに対する責任は、Inmarsat ではなく、お客様にあります。

ダウンロードしたコンテンツの使用にあたっては、事前に意図する用途について、適正なライセンスや権限が与えられていることを確認してください。Inmarsat では、このようなコンテンツやサードパーティ製のコンテンツの正確性、道徳性、品質などにはまったく関知いたしておりません。

したがって Inmarsat は、いかなる場合にも、お客様がダウンロードしたコンテンツやサードパーティ製のコンテンツの使用について一切責任を負いませんので、あらかじめご了承ください。

見たいページをクリック

2	はじめに
3	安全上のご注意
6	各部の名称と機能
9	お使いになる前に
13	IsatPhone 2 の使い方
34	ロケーションサービス
40	電話帳/連絡先
44	データ通信
45	個人用設定
52	セキュリティ
55	故障かな?と思ったら
58	メンテナンスとお手入れ
60	技術基準への適合
63	免責事項
64	付属品
65	輸出規制
66	マルウェア対策
67	コンテンツのダウンロードについて
68	登録商標について
69	個人情報の保護について
70	製品仕様
71	索引

INMARSAT は、International Mobile Satellite Organisation の登録商標です。Inmarsat のロゴは、Inmarsat (IP) Company Limited の登録商標です。どちらの商標もその使用权は Inmarsat Global Limited に帰属します。

Bluetooth は Bluetooth SIG Inc. の商標または登録商標であり、Inmarsat はライセンス契約によってその使用を許可されています。

Microsoft Outlook、Microsoft Outlook Express、Microsoft Windows 7、Microsoft Windows 8、Microsoft Windows Vista SP1、Microsoft Windows XP Pro SP3 は、米国およびその他の国における Microsoft Corporation の商標または登録商標です。

本取扱説明書で使用されているその他の製品名および会社名は、それぞれ該当する各社の商標です。

Copyright © Inmarsat Global Limited 2014

見たいページをクリック

2	はじめに
3	安全上のご注意
6	各部の名称と機能
9	お使いになる前に
13	IsatPhone 2 の使い方
34	ロケーションサービス
40	電話帳/連絡先
44	データ通信
45	個人用設定
52	セキュリティ
55	故障かな？と思ったら
58	メンテナンスとお手入れ
60	技術基準への適合
63	免責事項
64	付属品
65	輸出規制
66	マルウェア対策
67	コンテンツのダウンロードについて
68	登録商標について
69	個人情報の保護について
70	製品仕様
71	索引

本電話機を廃棄処分する場合は、事前に個人データを消去することをお勧めします。電話機のメモリーからデータを削除しても、データが完全に復元されないという保証はありません。したがって、Inmarsat では、情報の復元防止を保証いたしかねます。

見たいページをクリック

- 2 はじめに
- 3 安全上のご注意
- 6 各部の名称と機能
- 9 お使いになる前に
- 13 IsatPhone 2 の使い方
- 34 ロケーションサービス
- 40 電話帳/連絡先
- 44 データ通信
- 45 個人用設定
- 52 セキュリティ
- 55 故障かな?と思ったら
- 58 メンテナンスとお手入れ
- 60 技術基準への適合
- 63 免責事項
- 64 付属品
- 65 輸出規制
- 66 マルウェア対策
- 67 コンテンツのダウンロードについて
- 68 登録商標について
- 69 個人情報の保護について
- 70 製品仕様
 - 70 付属品の仕様
 - 70 本体の仕様
- 71 索引

付属品の仕様

製品	製造元	タイプ/モデル	仕様
バッテリー	Inmarsat	56426 702 098	3.7 V、3180 mAh、12 Wh、Li-ion
充電器	Phihong	PSC12R-050(CEL)-R	入力 = 100~240V、50/60 Hz、~0.5A 出力 = DC 5V、最大 2A
自動車の ライター接続用 充電器	Tenwei Electronics	カーアダプター	入力 = DC 10~30 V 出力 = DC 5 V、1.2 A

本体の仕様

本体	仕様
電圧	• バッテリー定格 3.7 V/900 mA
電流	• 900 mA
動作温度	• -20°C ~ +55°C

見たいページをクリック

2	はじめに
3	安全上のご注意
6	各部の名称と機能
9	お使いになる前に
13	IsatPhone 2 の使い方
34	ロケーションサービス
40	電話帳/連絡先
44	データ通信
45	個人用設定
52	セキュリティ
55	故障かな?と思ったら
58	メンテナンスとお手入れ
60	技術基準への適合
63	免責事項
64	付属品
65	輸出規制
66	マルウェア対策
67	コンテンツのダウンロードについて
68	登録商標について
69	個人情報の保護について
70	製品仕様
71	索引
71	B~あ
72	あ~こ
73	さ~ち
74	つ~は
75	は~ゆ
76	よ~わ

B

Bluetooth	
セキュリティ	50
接続	49
ロック	50

C

CUG	50
-----	----

G

GPS	
Fix	14
位置情報の表示	37
衛星	13
各国のポリシー	38
手動で GPS Fix を取得する	38
表示単位ヤードポンド法	38
位置情報の送信	38
表示単位メートル法	38

I

IMEI 番号	12
IMSI 番号	12
IsatPhone 2	
お手入れ	58

M

Microsoft Outlook	9
Microsoft Outlook Express	9

P

PUK 2 コード [※]	54
PUK コード [※]	54

S

SIM PIN 2 コード [※]	54
SIM PIN コード [※]	54
SIM カード	
コピーする	42
挿入	10
申し込み	9
SIM 連絡先	
コピーする	42
SIM 連絡先を電話帳にコピー	42

あ

アシストボタン	
アシストボタン通知を有効にする	35
アシストボタン通話の設定	34
アシストボタンによる通話を有効にする	34
アシストボタンのセキュリティ	35
アシストボタンメッセージの設定	34

見たいページをクリック

2	はじめに
3	安全上のご注意
6	各部の名称と機能
9	お使いになる前に
13	IsatPhone 2 の使い方
34	ロケーションサービス
40	電話帳/連絡先
44	データ通信
45	個人用設定
52	セキュリティ
55	故障かな?と思ったら
58	メンテナンスとお手入れ
60	技術基準への適合
63	免責事項
64	付属品
65	輸出規制
66	マルウェア対策
67	コンテンツのダウンロードについて
68	登録商標について
69	個人情報の保護について
70	製品仕様
71	索引
71	B~あ
72	あ~こ
73	さ~ち
74	つ~は
75	は~ゆ
76	よ~わ

アラーム	
アラームを止める	43
解除する	43
設定	43
アラーム音モード	45

い

一般設定	45
------	----

え

衛星	13
エニーキーアンサー	22

か

画面	
明るさ	48
自動消灯	48
照明	48
ライト	48
管理者コード	53

き

キーパッド	
音量	45
変更	47
ライト	48
ロック	49
緊急電話	18

く

グループ	
削除	31
所属	31
着信音の割り当て	31
追加	31
テキストの送信先	31
表示	31
メンバー	31

け

言語	
電話機	46
入力	47
限定ユーザグループ	
設定する	50

こ

コード	
PUK	54
PUK 2	54
SIM PIN	54
SIM PIN 2	54
管理者	53
ユーザ	53
ご契約の取扱店	43
故障かな?と思ったら	55
個人用設定	45
コンセント接続用の充電器	11
コンパス機能	
衛星を検索する	14
電波強度を改善する	14

見たいページをクリック

2	はじめに
3	安全上のご注意
6	各部の名称と機能
9	お使いになる前に
13	IsatPhone 2 の使い方
34	ロケーションサービス
40	電話帳/連絡先
44	データ通信
45	個人用設定
52	セキュリティ
55	故障かな?と思ったら
58	メンテナンスとお手入れ
60	技術基準への適合
63	免責事項
64	付属品
65	輸出規制
66	マルウェア対策
67	コンテンツのダウンロードについて
68	登録商標について
69	個人情報の保護について
70	製品仕様
71	索引
71	B~あ
72	あ~こ
73	さ~ち
74	つ~は
75	は~ゆ
76	よ~わ

さ

サウンド	
着信音	45
サマータイム	48
残高照会	33

し

時間	
サマータイム	48
時間帯	
設定	48
リモート	48
ローカル	48

充電器	
USB	11
コンセント接続用	11
自動車	11
ソーラー	11

受信メッセージ	
詳細情報の保存	30
メッセージの保存	30

仕様	70
----	----

情報	
重要情報	12

せ

製品仕様	70
世界時間	48

セキュリティ	
SIM PIN 2 コード	54
SIM PIN コード	54
SIM カードによる管理	54
管理者コード	53
電話機による管理	53
ネットワークによる管理	54
ユーザコード	53
全設定を初期状態に戻す	51

そ

ソーラー充電器	11
---------	----

た

短縮ダイヤル	
削除	22
設定	22
使い方	22

ち

地図	8
----	---

着信音	
区別	46
グループへの割り当て	31

着信通知	
着信通知機能の設定	20
着信通知の使い方	19
着信(通話)通知の受信	19
不在着信の通知	19

2	はじめに
3	安全上のご注意
6	各部の名称と機能
9	お使いになる前に
13	IsatPhone 2 の使い方
34	ロケーションサービス
40	電話帳/連絡先
44	データ通信
45	個人用設定
52	セキュリティ
55	故障かな？と思ったら
58	メンテナンスとお手入れ
60	技術基準への適合
63	免責事項
64	付属品
65	輸出規制
66	マルウェア対策
67	コンテンツのダウンロードについて
68	登録商標について
69	個人情報の保護について
70	製品仕様
71	索引
71	B～あ
72	あ～こ
73	さ～ち
74	つ～は
75	は～ゆ
76	よ～わ

つ

通話	
音量コントロール	20
会議	18
拒否	16
緊急	18
コールバック	16
サマリー	22
時間	21
受信したメッセージから	30
制限	23
通話中に別の電話を受ける	16
通話の音を消す	20
通話ログの削除	22
転送	24
電話を受ける	16
ハンズフリー	20
別の電話を受ける	17
連絡先から	15

て

データ通信	44
テキスト	
グループへ送信	32
入力	27
標準入力モード	28
標準または予測入力の選択	28
予測入力文字	27
転送	
通話	24
電話会議	18

電話機	
アップグレード	12
オフ	12
オン	12
言語	12
ロック	49

電話帳	
連絡先の管理	40
電話の言語	
設定	46

と

トラッキング	
トラッキング機能	36
トラッキングの開始	37
トラッキングのセキュリティ	37
トラッキングの設定	36
トラッキングの停止	37
メッセージの受信者とタイプの選択	36
メッセージ頻度の選択	37

に

日時	
設定	47
入力言語	47

は

パーソナル通知	
パーソナル通知の設定と使い方	39
パーソナル通知の送信	39
バイブのみ	45
パスワード	
発着信制限	23

見たいページをクリック

2	はじめに
3	安全上のご注意
6	各部の名称と機能
9	お使いになる前に
13	IsatPhone 2 の使い方
34	ロケーションサービス
40	電話帳/連絡先
44	データ通信
45	個人用設定
52	セキュリティ
55	故障かな？と思ったら
58	メンテナンスとお手入れ
60	技術基準への適合
63	免責事項
64	付属品
65	輸出規制
66	マルウェア対策
67	コンテンツのダウンロードについて
68	登録商標について
69	個人情報の保護について
70	製品仕様
71	索引
71	B～あ
72	あ～こ
73	さ～ち
74	つ～は
75	は～ゆ
76	よ～わ

発信規制番号	
使い方	26
有効にする	25
無効にする	25
発信者番号通知	
送信	23
発着信制限	23
バッテリー	
充電	11
挿入	10
取り外し	10
バッテリー低下アラーム	11
番号	
あなたの電話番号	43
ご契約の取扱店	43
リダイヤル	16
ハンズフリー通話	20
ひ	
ビジネスカード	42
日付と時刻	
設定	47
表示	
設定の変更	48
ふ	
ファームウェアのバージョン	12
付属品	64
プリペイド	
残高照会	33
プリペイドチャージ	33
プリペイドチャージ	33
分カウンタ	21

ま

待受けモード	
一般	45
サイレント	45
バイブのみ	45
ラウド	45

め

メッセージ	
Eメールメッセージの作成	29
グループ	31
サービスセンター番号	32
削除	31
受信	29
受信メッセージを表示	30
新規作成	28
設定	32
転送	30
配信期限	32
返信	30
有効期間	32
連結	32
メッセージサービスセンター番号	32
免責事項	63
メンバー	
グループ	31

も

モデル	12
-----	----

ゆ

ユーザコード	53
輸出規制	65

見たいページをクリック

2	はじめに
3	安全上のご注意
6	各部の名称と機能
9	お使いになる前に
13	IsatPhone 2 の使い方
34	ロケーションサービス
40	電話帳/連絡先
44	データ通信
45	個人用設定
52	セキュリティ
55	故障かな?と思ったら
58	メンテナンスとお手入れ
60	技術基準への適合
63	免責事項
64	付属品
65	輸出規制
66	マルウェア対策
67	コンテンツのダウンロードについて
68	登録商標について
69	個人情報の保護について
70	製品仕様
71	索引
71	B~あ
72	あ~こ
73	さ~ち
74	つ~は
75	は~ゆ
76	よ~わ

よ

予測入力文字 設定	47
--------------	----

ら

ラウドスピーカー	20
ラウドモード	45

り

リストストラップ	11
リダイヤル 自動	16
リモート時間帯設定	48

る

留守録サービス	21
---------	----

れ

連絡先	
Eメール	41
検索する	40
削除する	41
作成する	40
すべて削除する	41
テキストメッセージ	41
開く	40
複製する	41
編集する	41
連絡先の番号に電話をかける	41

ろ

ローカル時間帯設定	48
ロック	
Bluetooth	50
キーパッド	49
電話機	49

わ

私の電話番号	43
割込通話 設定	23
使い方	17

見たいページをクリック

2	はじめに
3	安全上のご注意
6	各部の名称と機能
9	お使いになる前に
13	IsatPhone 2 の使い方
34	ロケーションサービス
40	電話帳/連絡先
44	データ通信
45	個人用設定
52	セキュリティ
55	故障かな?と思ったら
58	メンテナンスとお手入れ
60	技術基準への適合
63	免責事項
64	付属品
65	輸出規制
66	マルウェア対策
67	コンテンツのダウンロードについて
68	登録商標について
69	個人情報の保護について
70	製品仕様
71	索引

inmarsat.com/isatphone

本書は細心の注意を払って制作されていますが、収録した情報の妥当性、正確性、信頼性、完全性については、明示・黙示とを問わず、いかなる表明または保証をもいたしかねますので予めご了承ください。Inmarsat Global Limited およびそのグループ企業は、その管理者、社員、代理店を含め、本書に収められた情報を利用した結果に対し、何人に対しても何ら責任あるいは債務を負うものではありません。Copyright © Inmarsat Global Limited 2014。この製品は著作権法により保護されています。INMARSAT は International Mobile Satellite Organisation の登録商標です。Inmarsat のロゴは Inmarsat (IP) Company Limited の登録商標です。どちらの商標もその使用权は Inmarsat Global Limited に帰属します。IsatPhone 2 UG V2.0 March 2014 (Japanese).